



Politechnika Warszawska

Wydział Samochodów i Maszyn Roboczych

Instytut Podstaw Budowy Maszyn

Zakład Mechaniki

<http://www.ipbm.simr.pw.edu.pl/>



Teoria maszyn i podstawy automatyki

semestr zimowy 2017/2018

dr inż. Sebastian Korczak

Wykład 1 cd

pary kinematyczne, mechanizmy, ruchliwość, więzy bierne

Licencja: tylko do edukacyjnego użytku studentów Politechniki Warszawskiej.

Wyznacznie ruchliwości – przykład

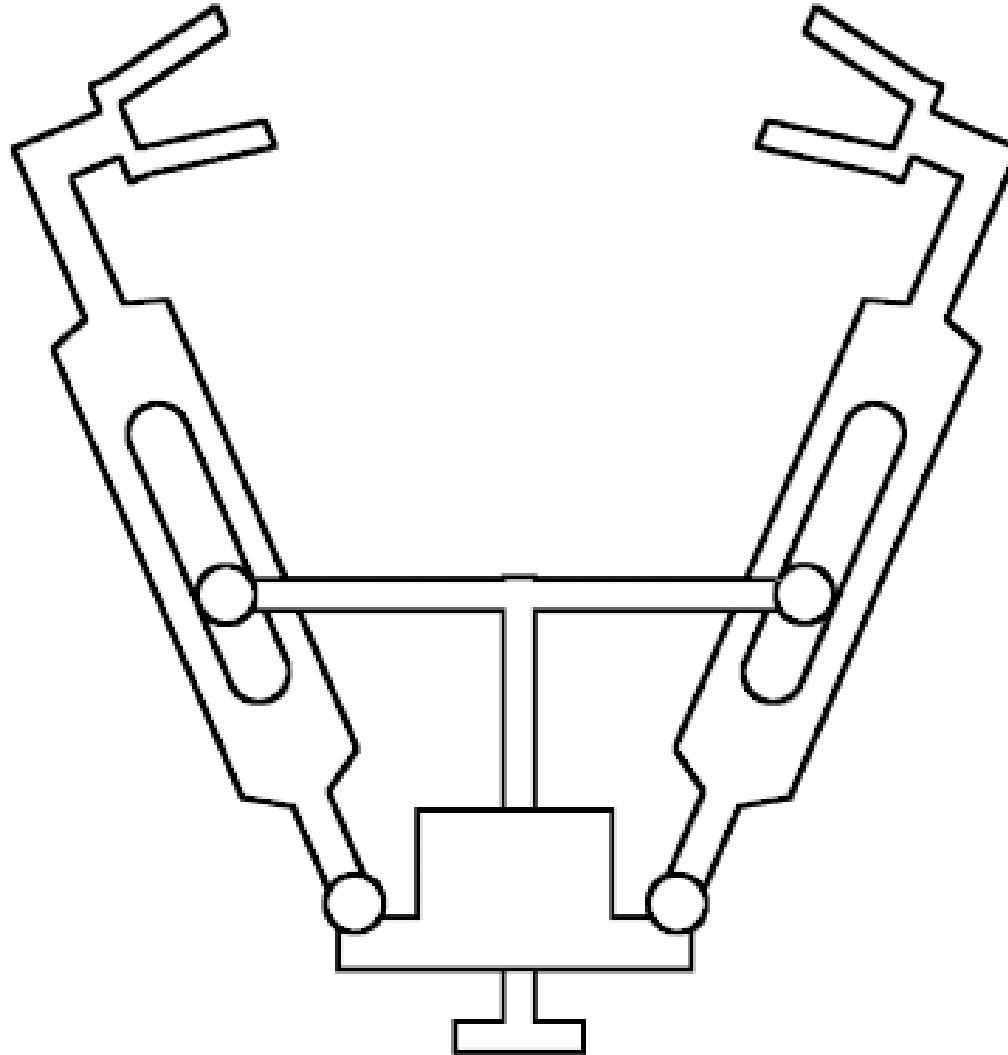

Wyznaczenie ruchliwości – przykład

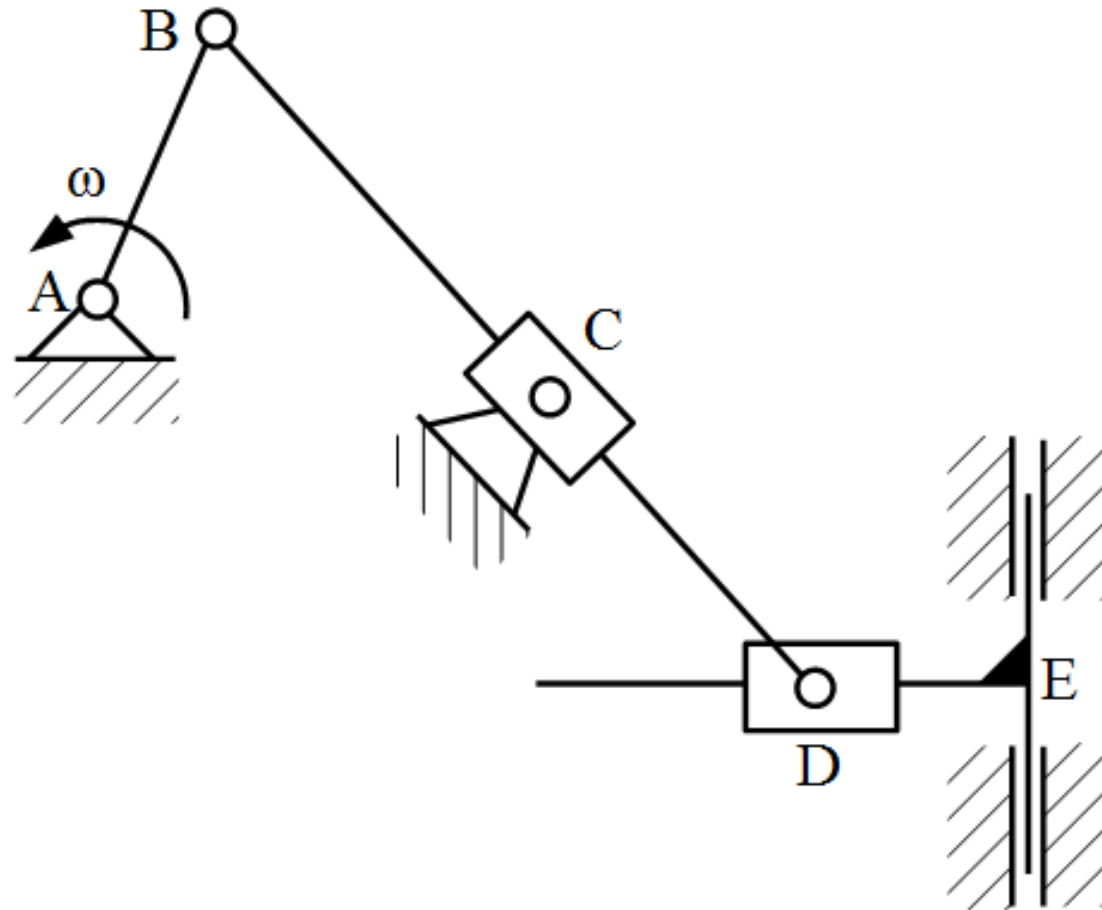

Wyznacznie ruchliwości – przykład

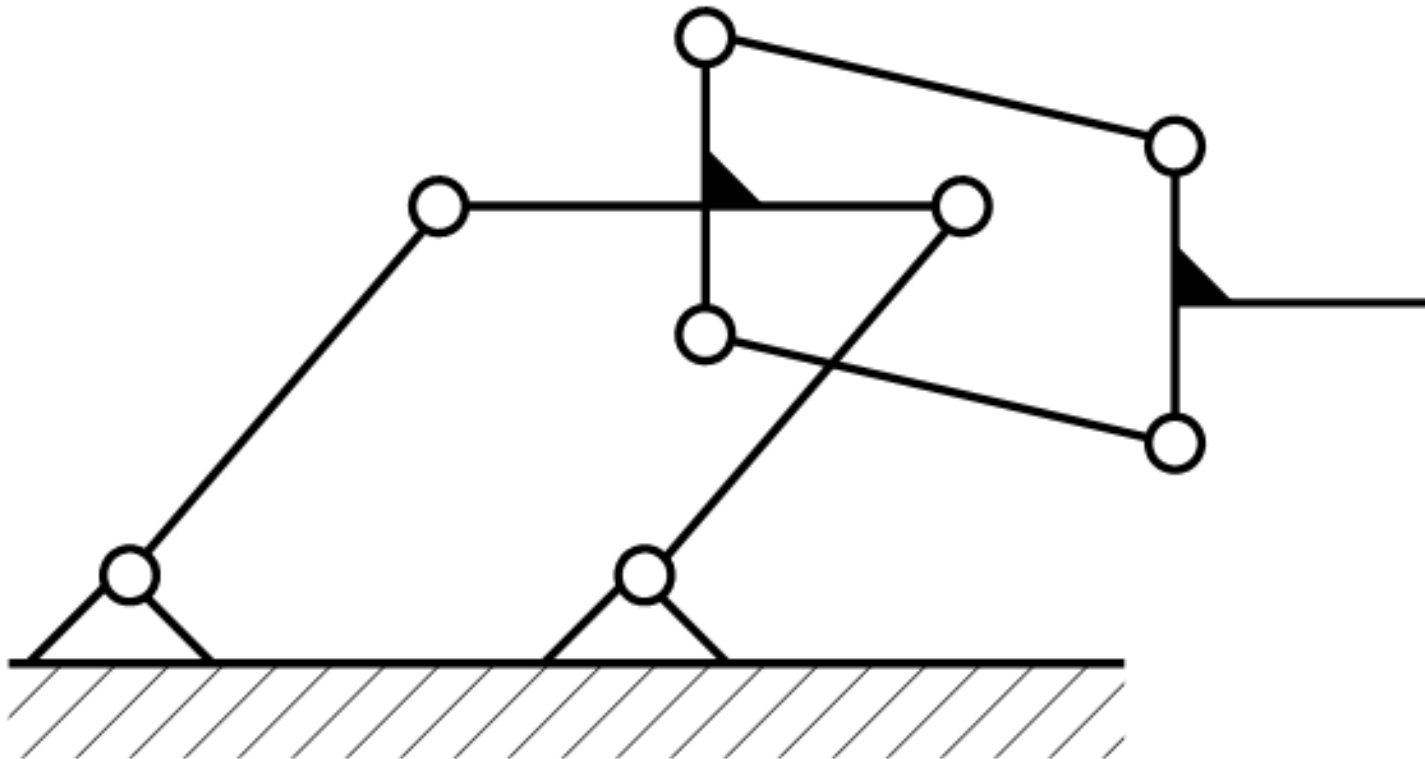

Wyznaczenie ruchliwości – przykład

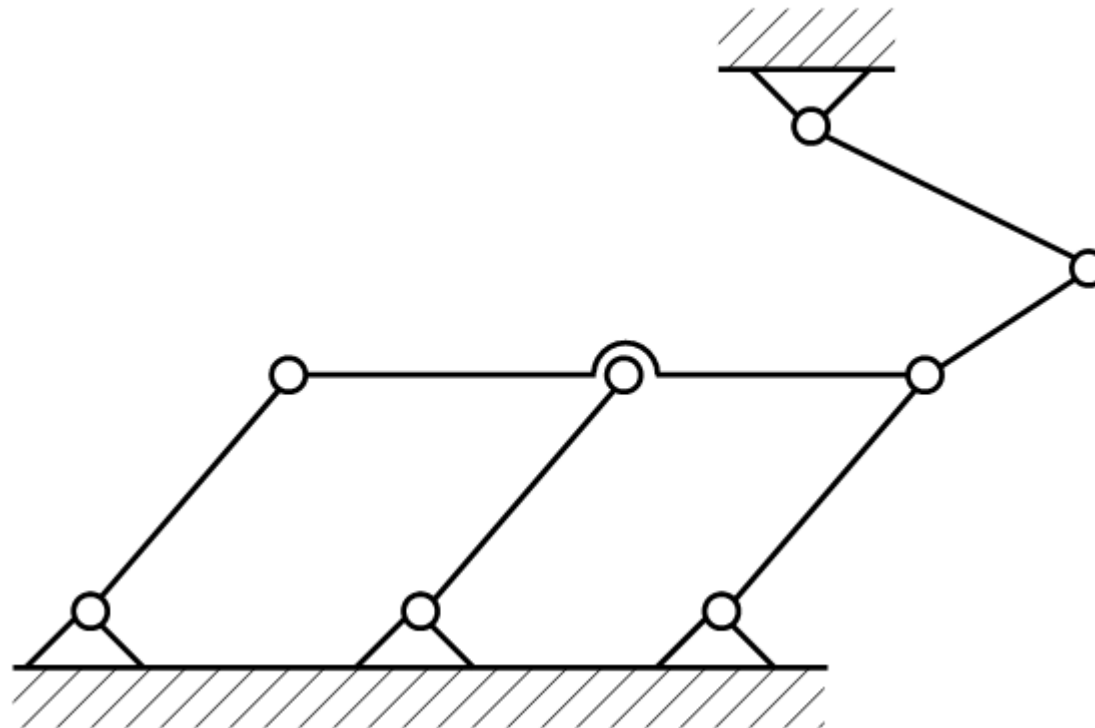

Wyznacznie ruchliwości – przykład

$F = 0$ Zablokowany?

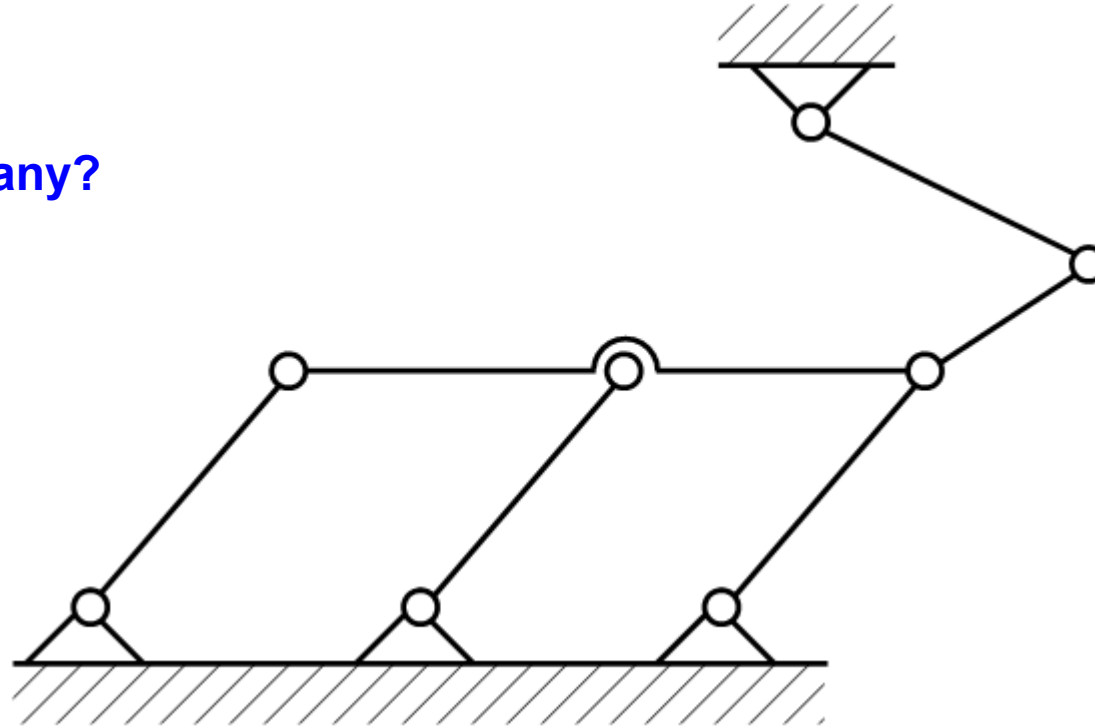

Wyznaczenie ruchliwości – przykład

$F = 0$ zablokowany? Nie! To więzy bierne!

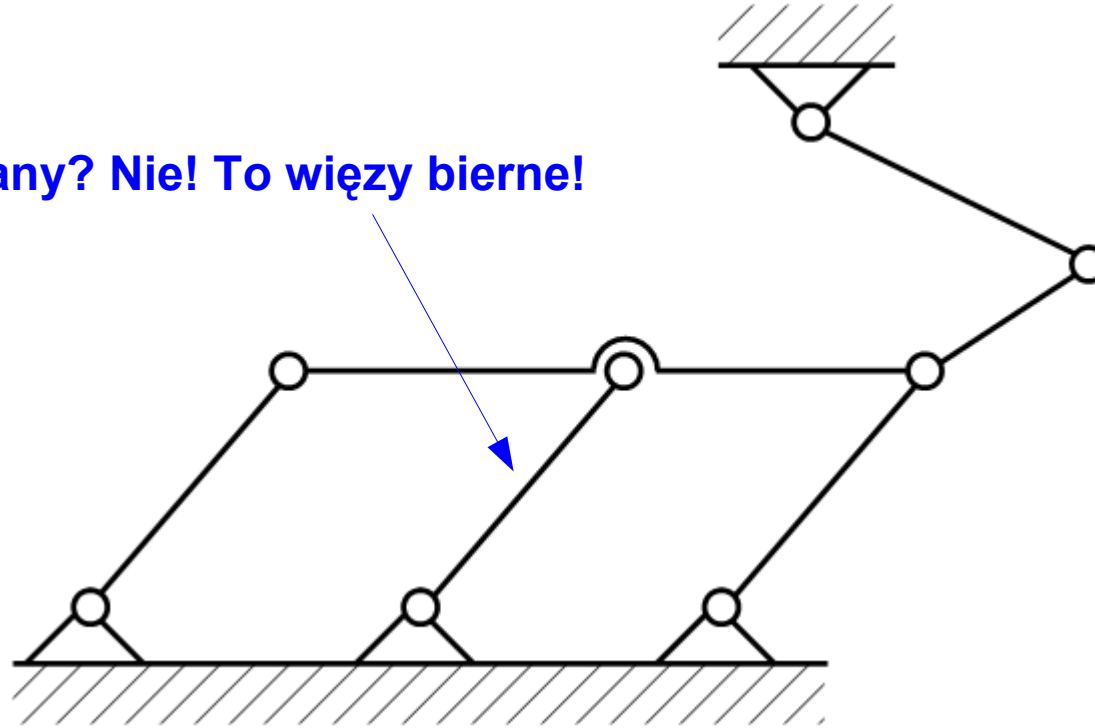

Wyznaczenie ruchliwości – przykład

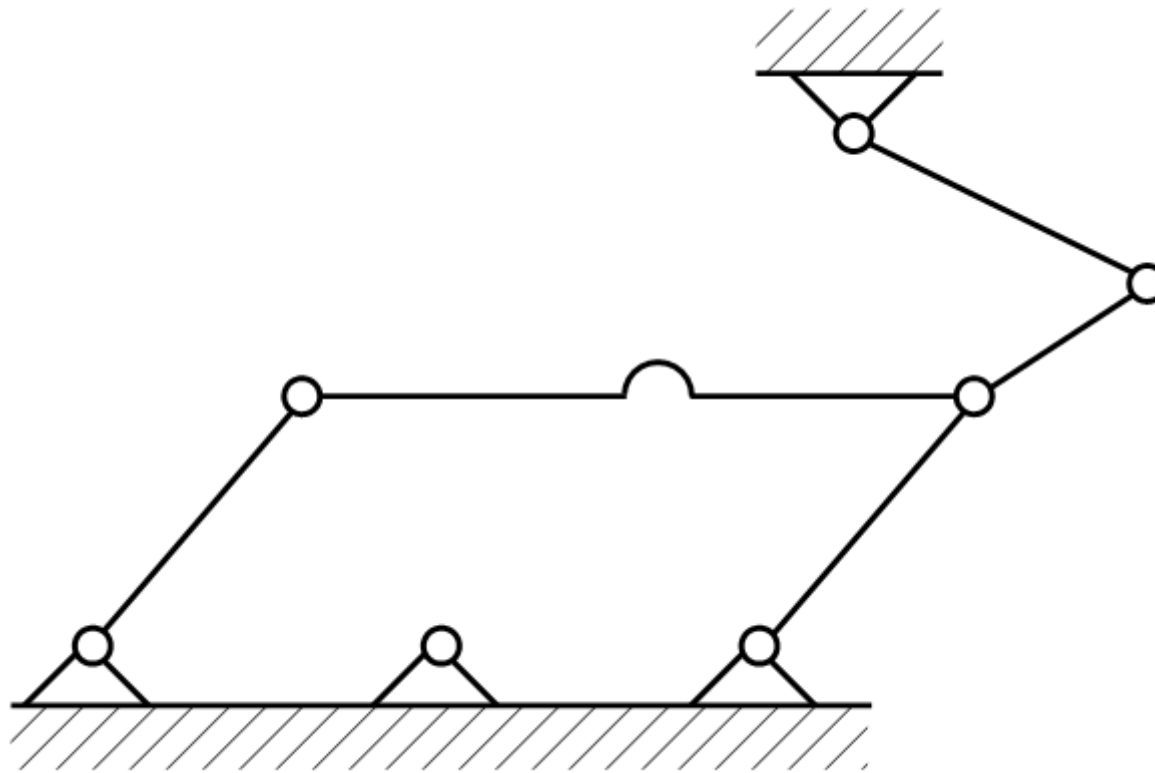

Wyznaczenie ruchliwości – przykład

$F = 1$

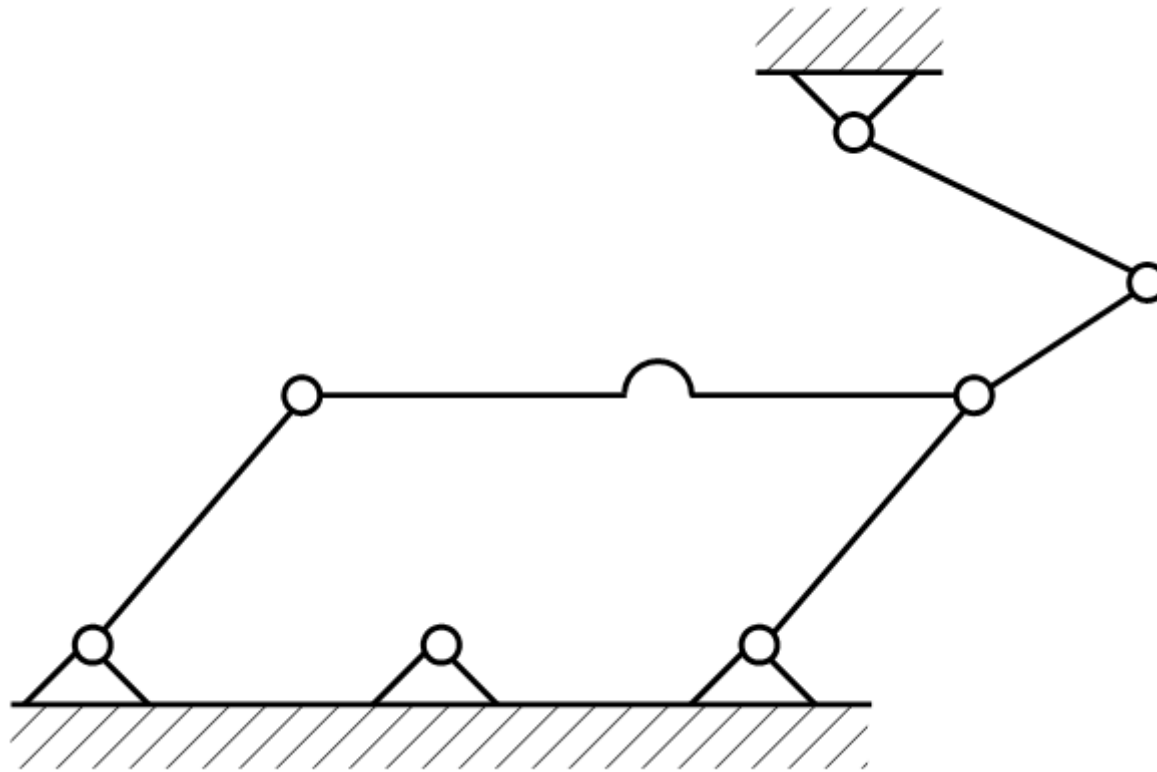

Mechanizm przegubowy

Kulisty mechanizm przegubowy
(Przegub Cardana, przegub krzyżakowy, sprzęgło wyhyłne,
universal joint, Hooke's joint, Hardy Spicer)

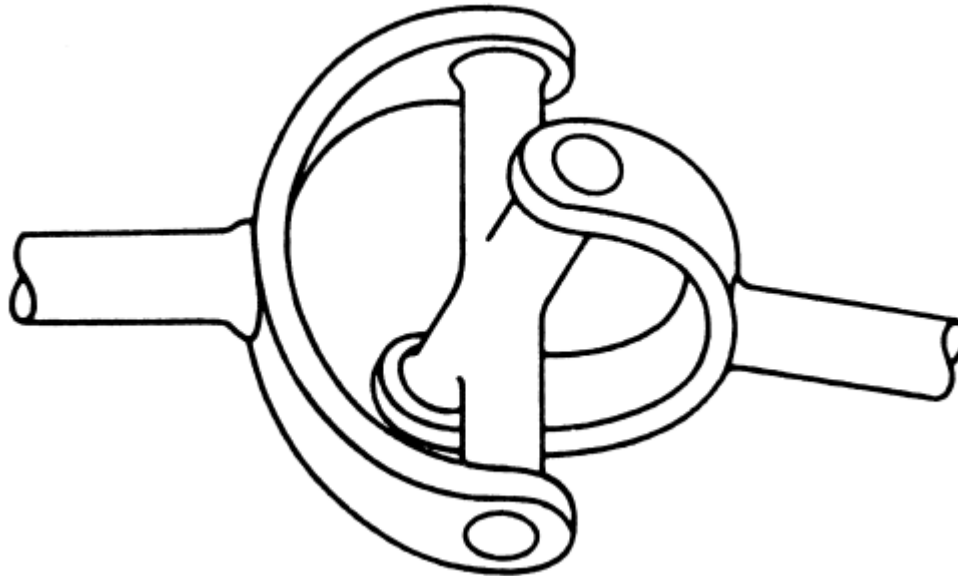

Mechanizm przegubowy

Kulisty mechanizm przegubowy
(Przegub Cardana, przegub krzyżakowy, sprzęgło wyhyłne,
universal joint, Hooke's joint, Hardy Spicer)

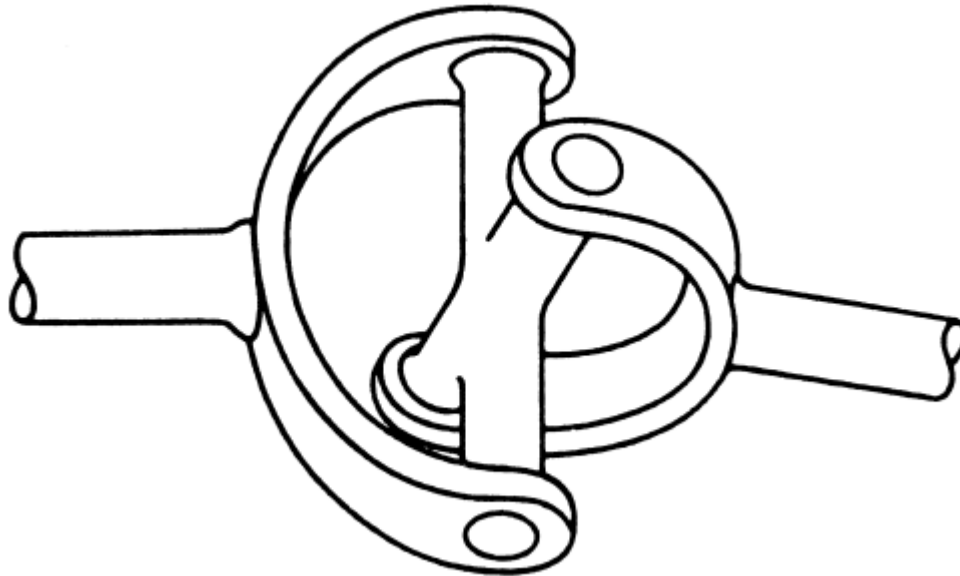

$$\omega_2 = \frac{\omega_1 \cos \beta}{1 - \sin^2 \beta \cos^2 \gamma_1}, \quad \omega_1 = \frac{d \gamma_1}{dt}, \quad \omega_2 = \frac{d \gamma_2}{dt}$$

Mechanizm przegubowy

Przegub dwukrzyżakowy

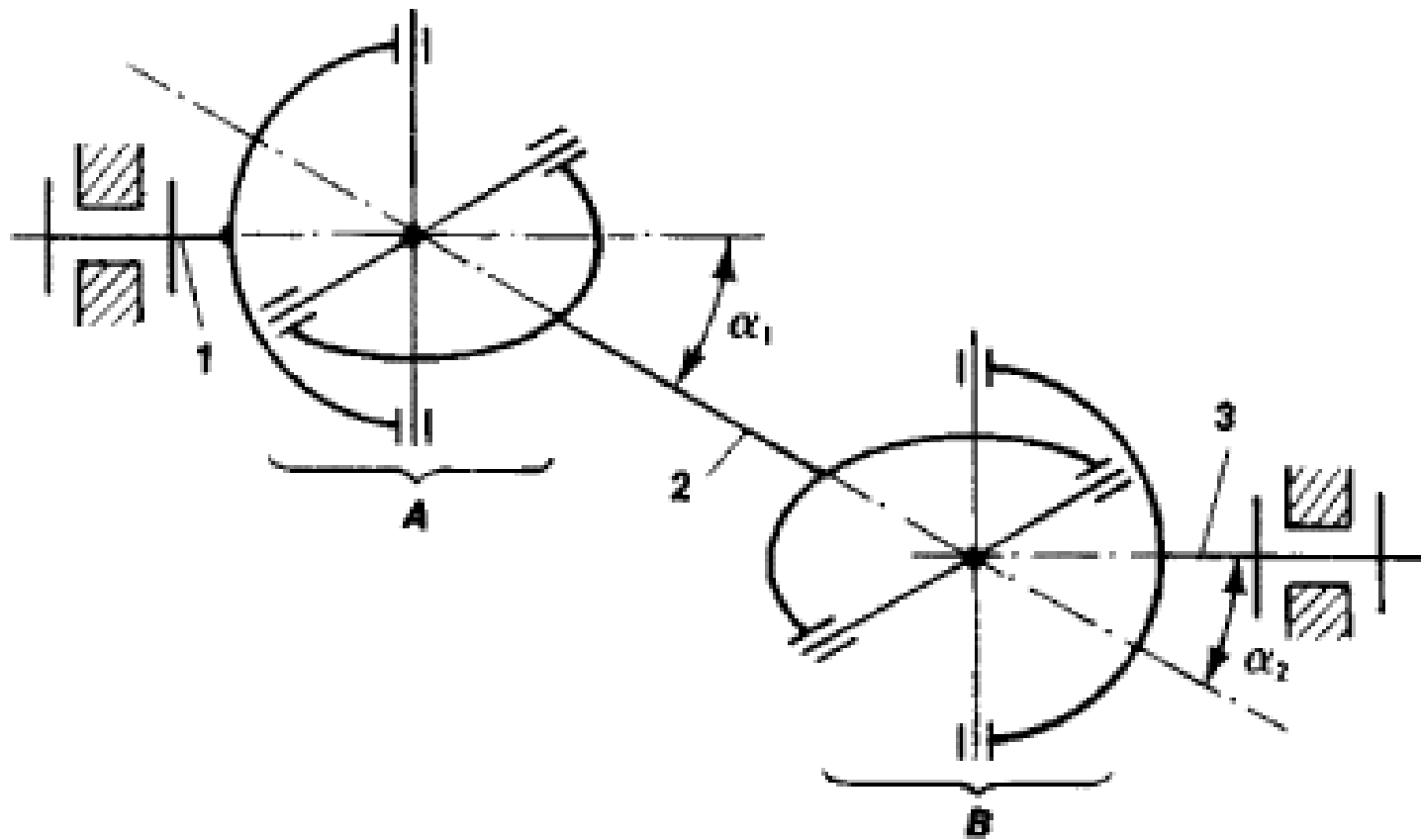

Przykłady do wykładu nr 1

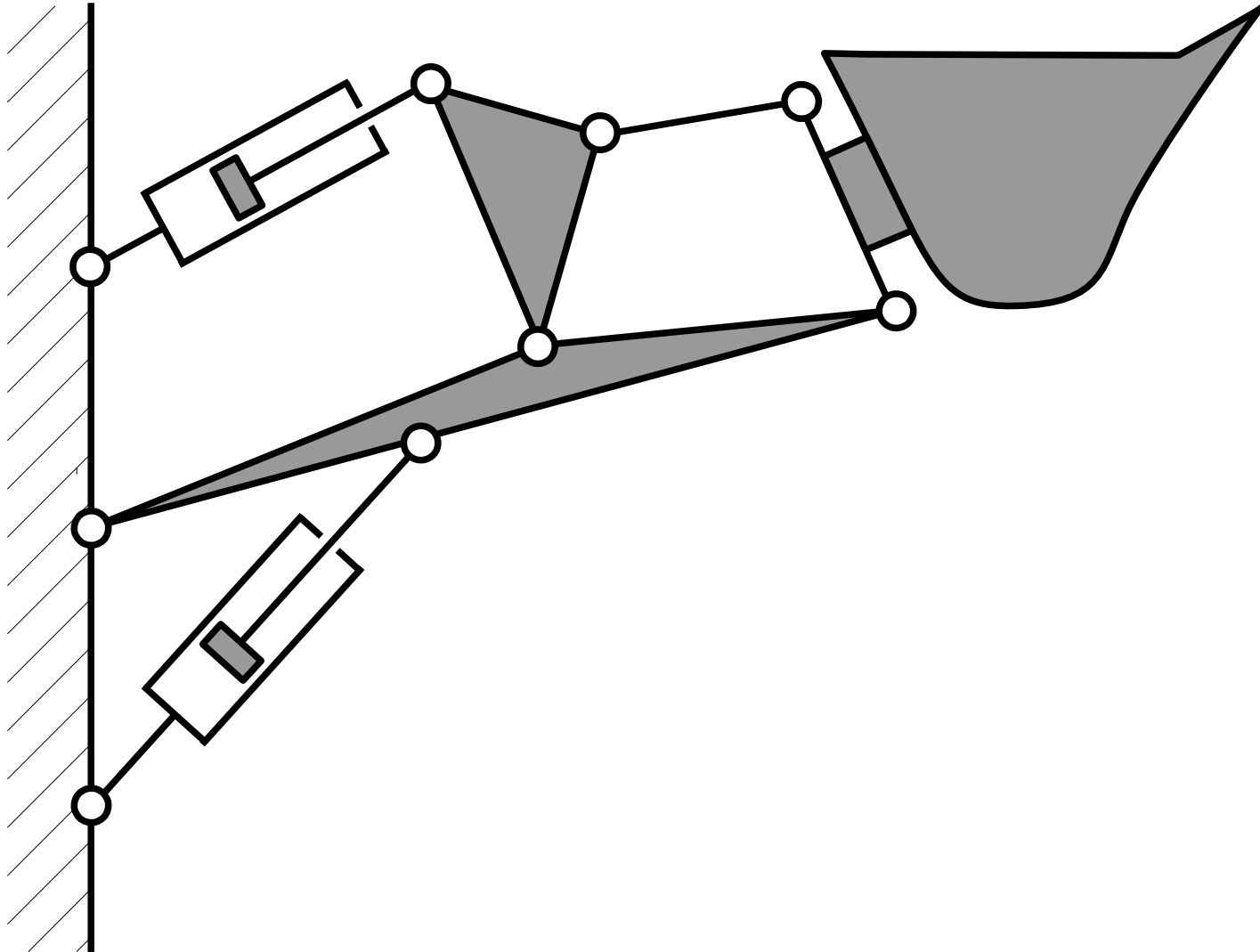

Przykłady do wykładu nr 1

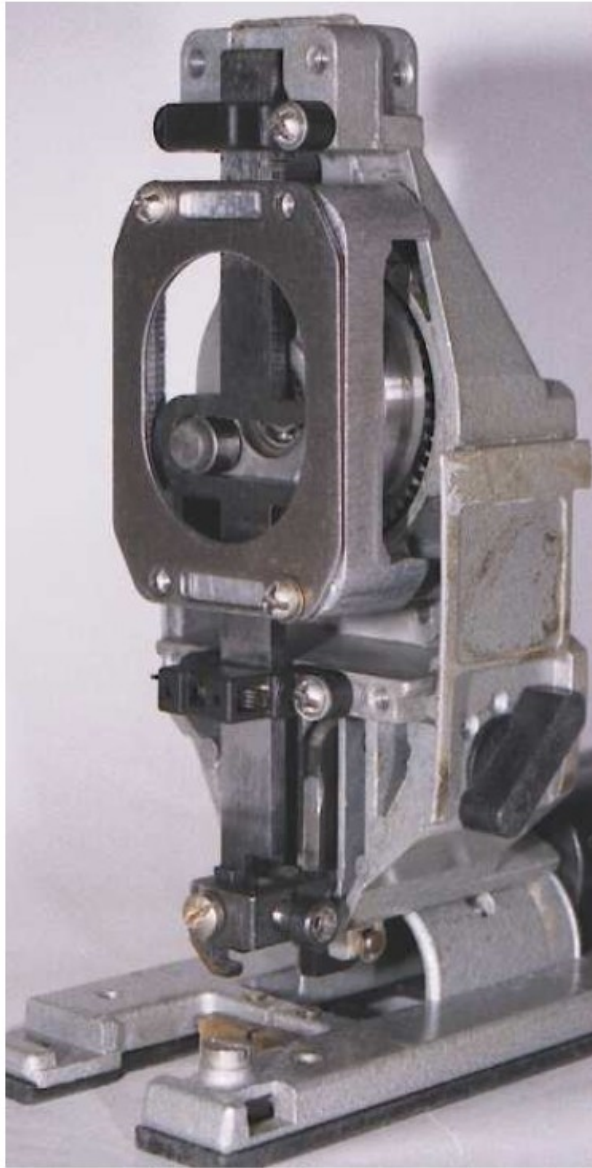

a

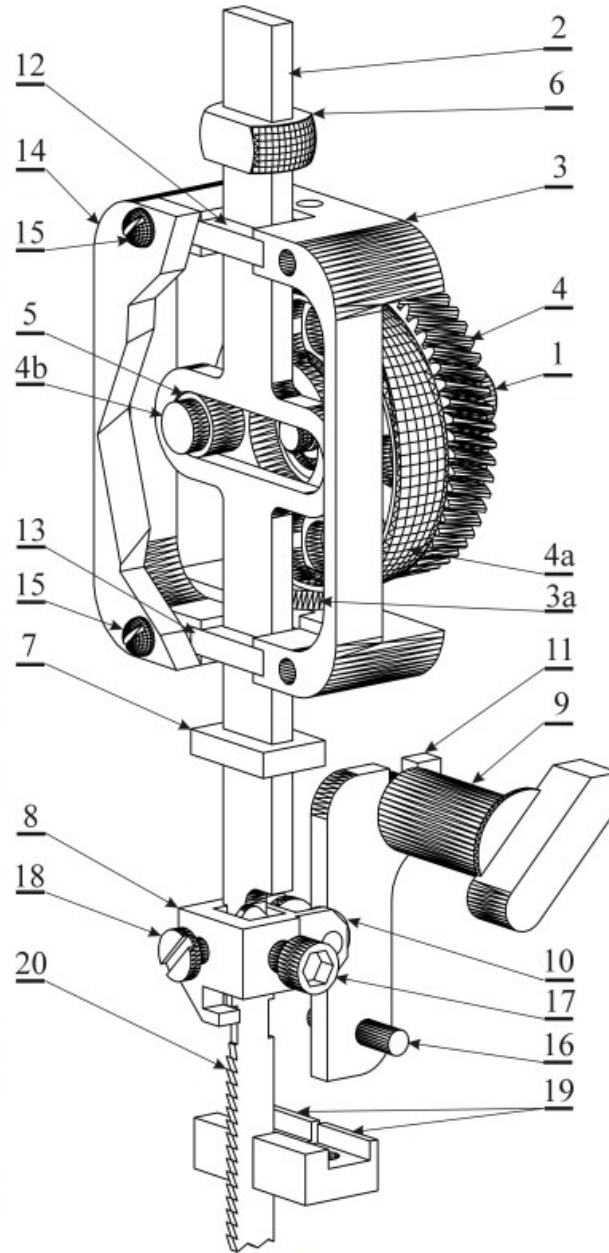

b

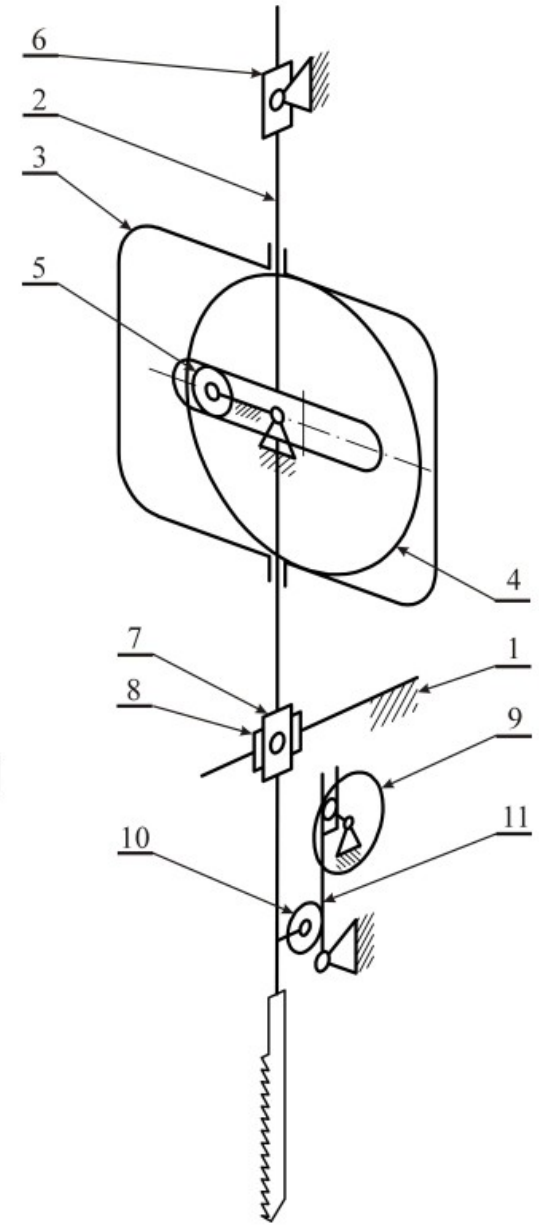

c

Przykłady do wykładu nr 1

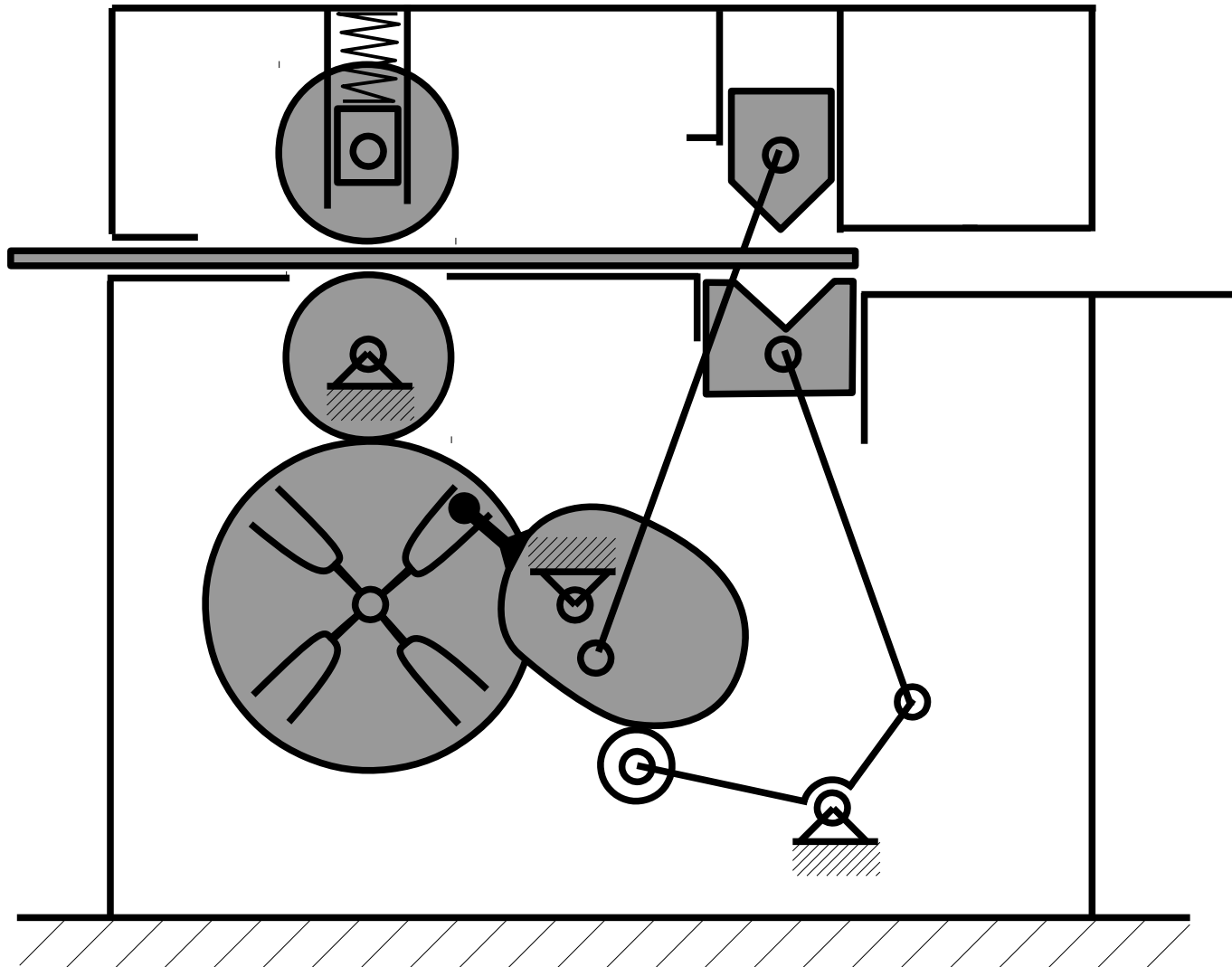

Przykłady do wykładu nr 1

Mechanizm maltański

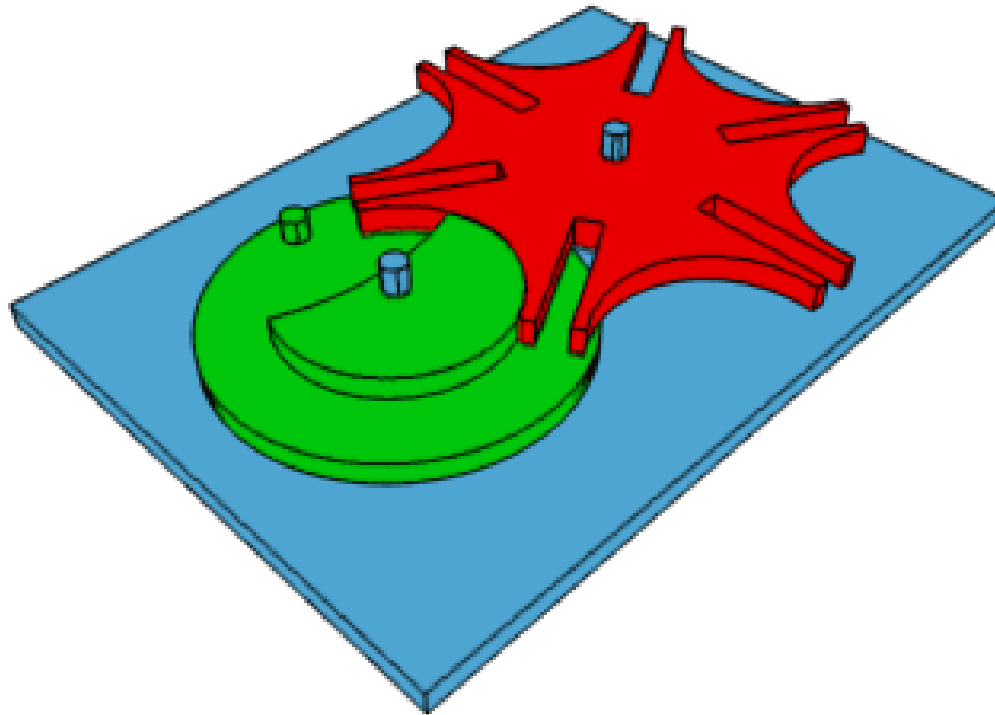

Wykład 2

Podział strukturalny mechanizmów,
metody wyznaczania prędkości i przyspieszeń
mechanizmów płaskich.

Licencja: tylko do edukacyjnego użytku studentów Politechniki Warszawskiej.

Klasyfikacja łańcuchów kinematycznych

Łańcuch kinematyczny prosty – każdy człon łańcucha wchodzi w nie więcej niż dwie pary kinematyczne.

Łańcuch kinematyczny złożony – co najmniej jeden człon mechanizmu wchodzi w więcej niż dwie pary kinematyczne.

Klasyfikacja łańcuchów kinematycznych

Łańcuch kinematyczny prosty – każdy człon łańcucha wchodzi w nie więcej niż dwie pary kinematyczne.

Łańcuch kinematyczny złożony – co najmniej jeden człon mechanizmu wchodzi w więcej niż dwie pary kinematyczne.

Łańcuch kinematyczny otwarty – istnieją człony wchodzące tylko w jedną parę kinematyczną.

Łańcuch kinematyczny zamknięty – żaden człon mechanizmu nie wchodzi w skład tylko jednej pary kinematycznej.

Klasyfikacja łańcuchów kinematycznych

Przykłady

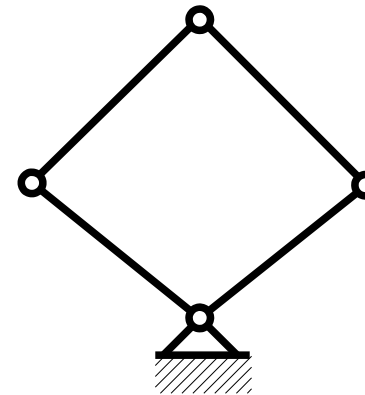
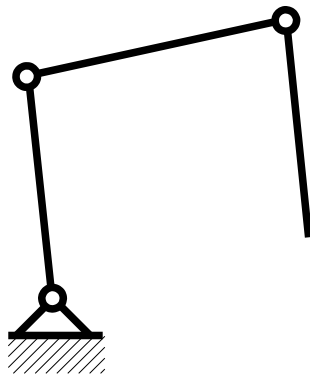
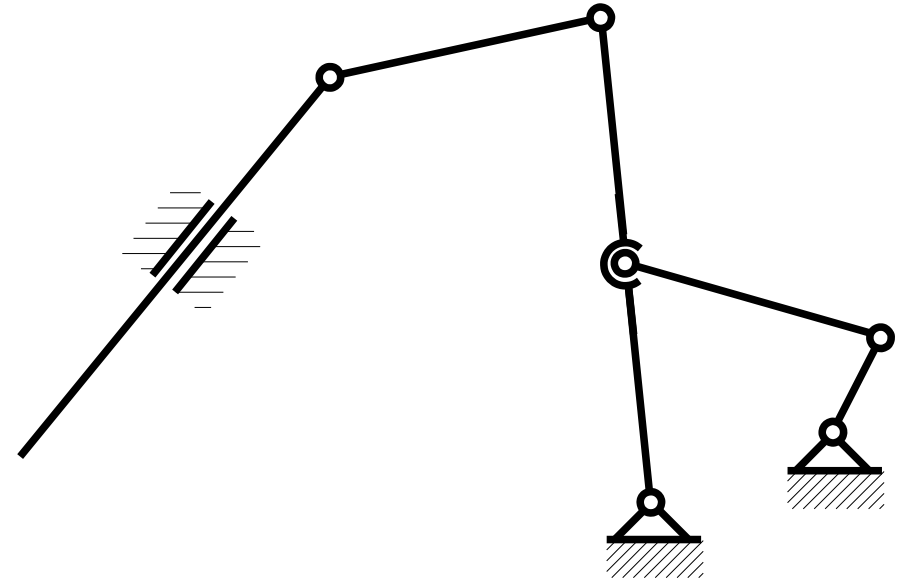
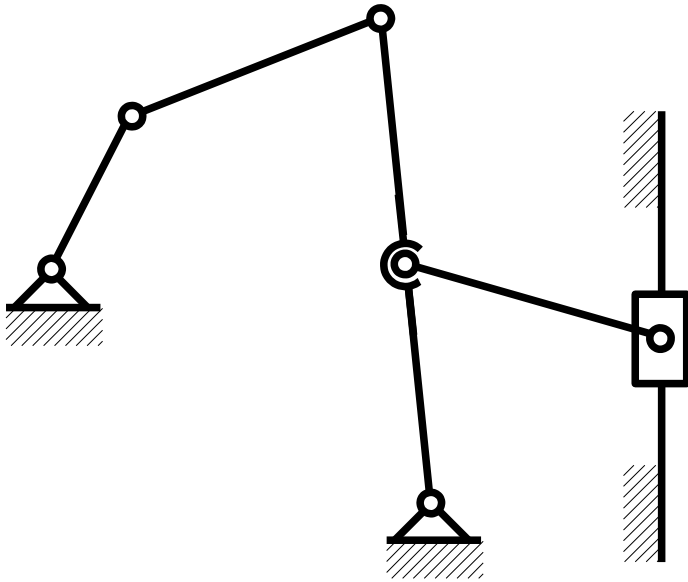

Podział strukturalny mechanizmów

Grupa strukturalna – najprostszycy łańcuch kinematyczny o ruchliwości zero powstały z podziału mechanizmu.

Podział strukturalny mechanizmów

Grupa strukturalna – najprostszy łańcuch kinematyczny o ruchliwości zero powstały z podziału mechanizmu.

Mechanizm płaski tylko z parami V klasy: $F = 3n - 2p_5 = 0$

Podział strukturalny mechanizmów

Grupa strukturalna – najprostszy łańcuch kinematyczny o ruchliwości zero powstały z podziału mechanizmu.

Mechanizm płaski tylko z parami V klasy: $F = 3n - 2p_5 = 0$

$$\frac{p_5}{n} = \frac{3}{2} = \frac{6}{4} = \frac{9}{6} = \dots$$

Podział strukturalny mechanizmów

Grupa strukturalna – najprostszy łańcuch kinematyczny o ruchliwości zero powstały z podziału mechanizmu.

Mechanizm płaski tylko z parami V klasy: $F = 3n - 2p_5 = 0$

$$\frac{p_5}{n} = \frac{3}{2} = \frac{6}{4} = \frac{9}{6} = \dots$$

II grupa strukturalna

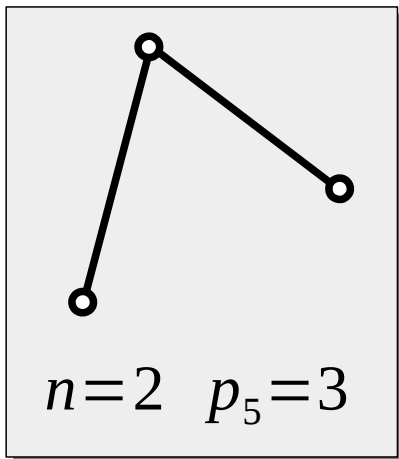

Podział strukturalny mechanizmów

Grupa strukturalna – najprostszycy łańcuch kinematyczny o ruchliwości zero powstały z podziału mechanizmu.

Mechanizm płaski tylko z parami V klasy: $F = 3n - 2p_5 = 0$

$$\frac{p_5}{n} = \frac{3}{2} = \frac{6}{4} = \frac{9}{6} = \dots$$

II grupa strukturalna

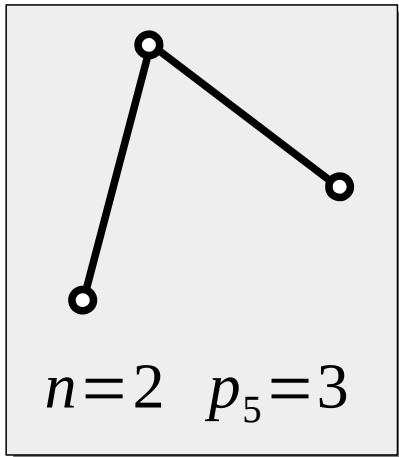

III grupa strukturalna

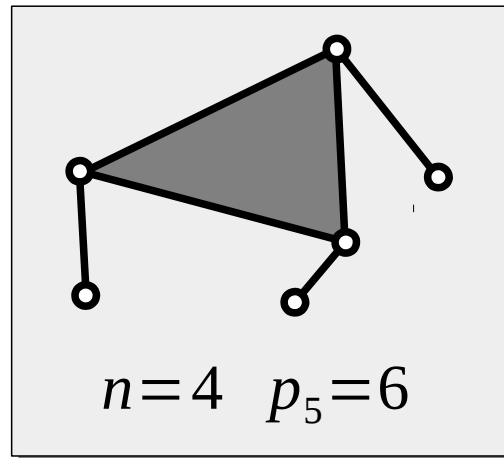

Podział strukturalny mechanizmów

Grupa strukturalna – najprostszycy łańcuch kinematyczny o ruchliwości zero powstały z podziału mechanizmu.

Mechanizm płaski tylko z parami V klasy: $F = 3n - 2p_5 = 0$

$$\frac{p_5}{n} = \frac{3}{2} = \frac{6}{4} = \frac{9}{6} = \dots$$

II grupa strukturalna

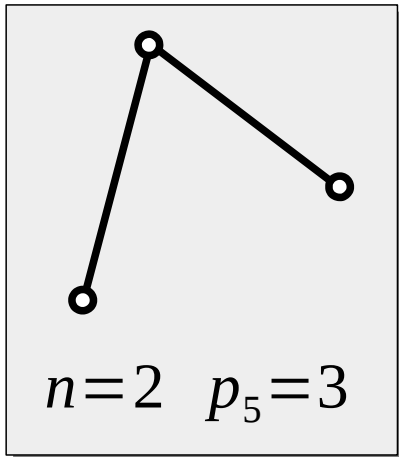

III grupa strukturalna

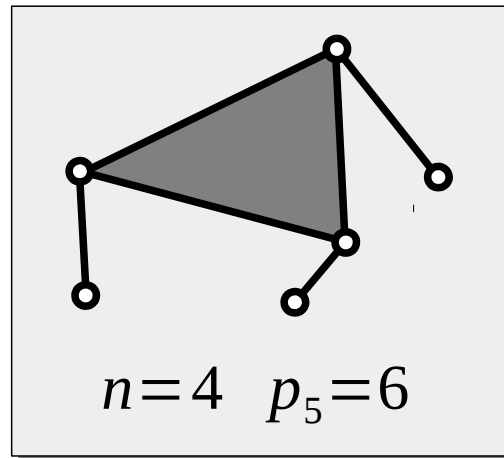

IV grupa strukturalna

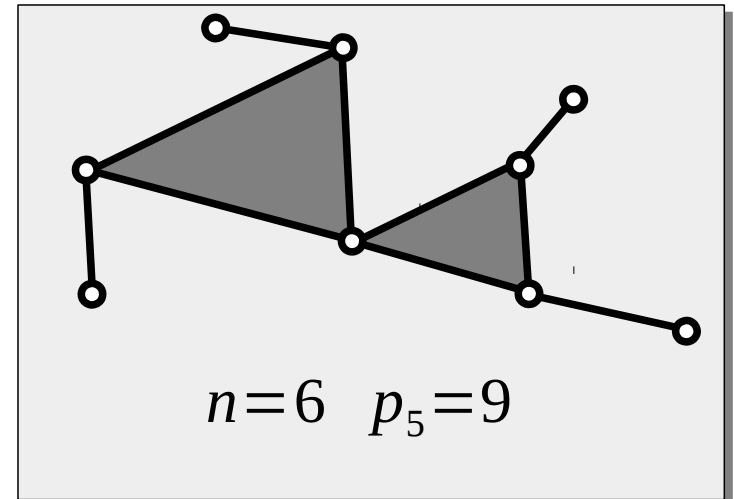

Podział strukturalny mechanizmów

I grupa strukturalna – człon napędowy

$$n=1 \quad p_5=1 \quad + \text{ napęd}$$

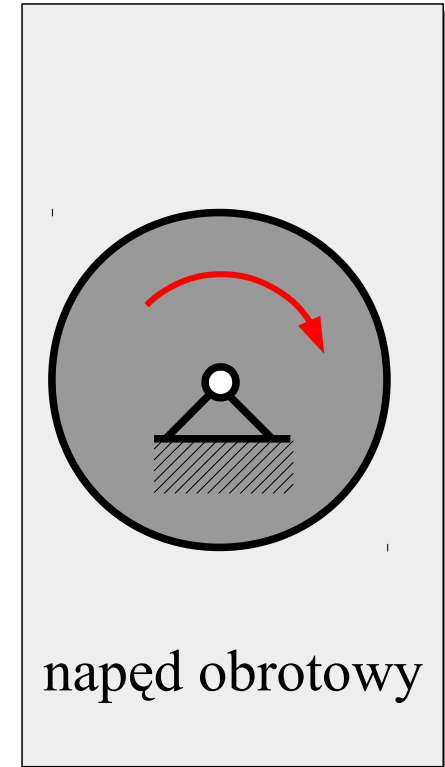
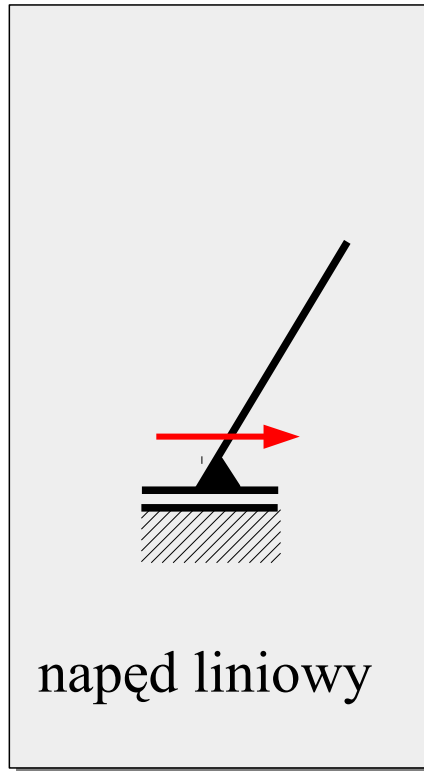
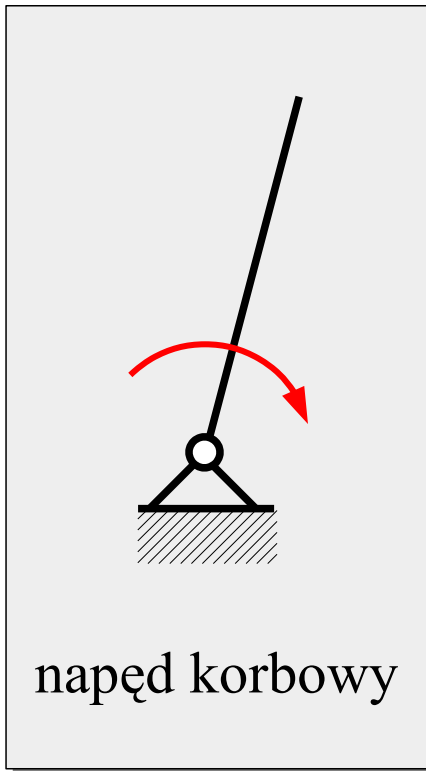

Podział strukturalny mechanizmów

Przykład 1

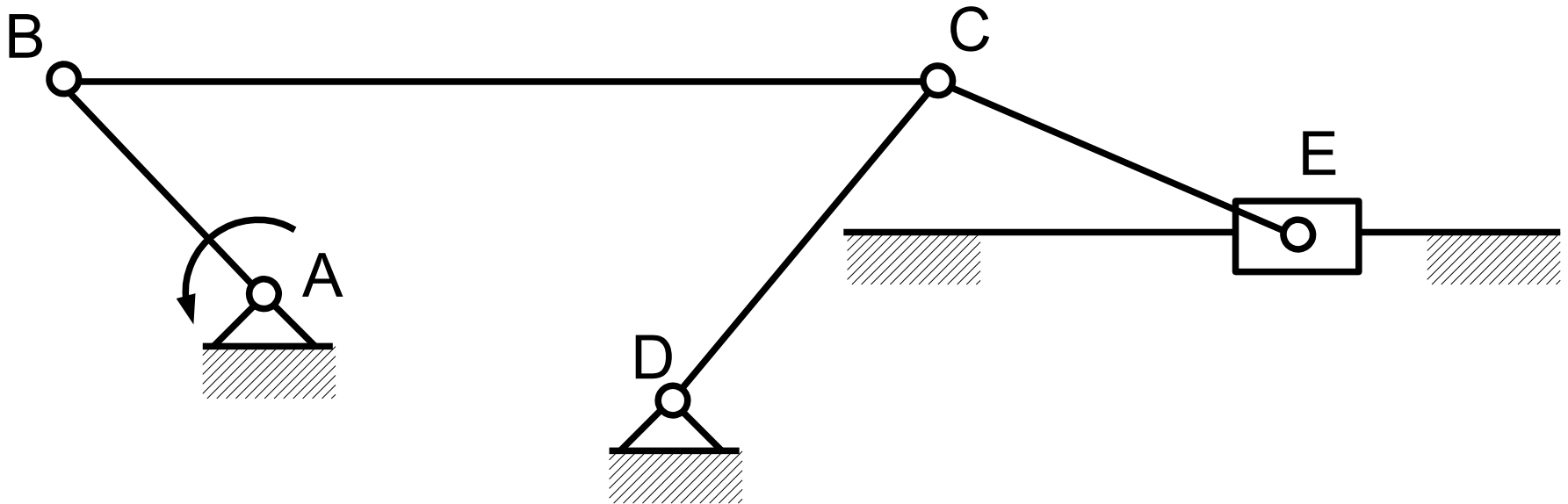

Podział strukturalny mechanizmów

Przykład 1

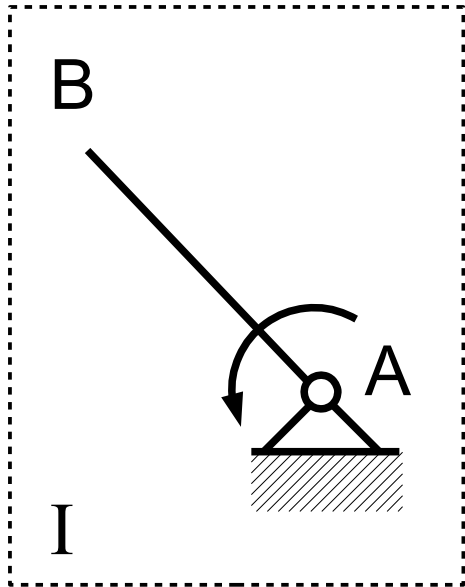
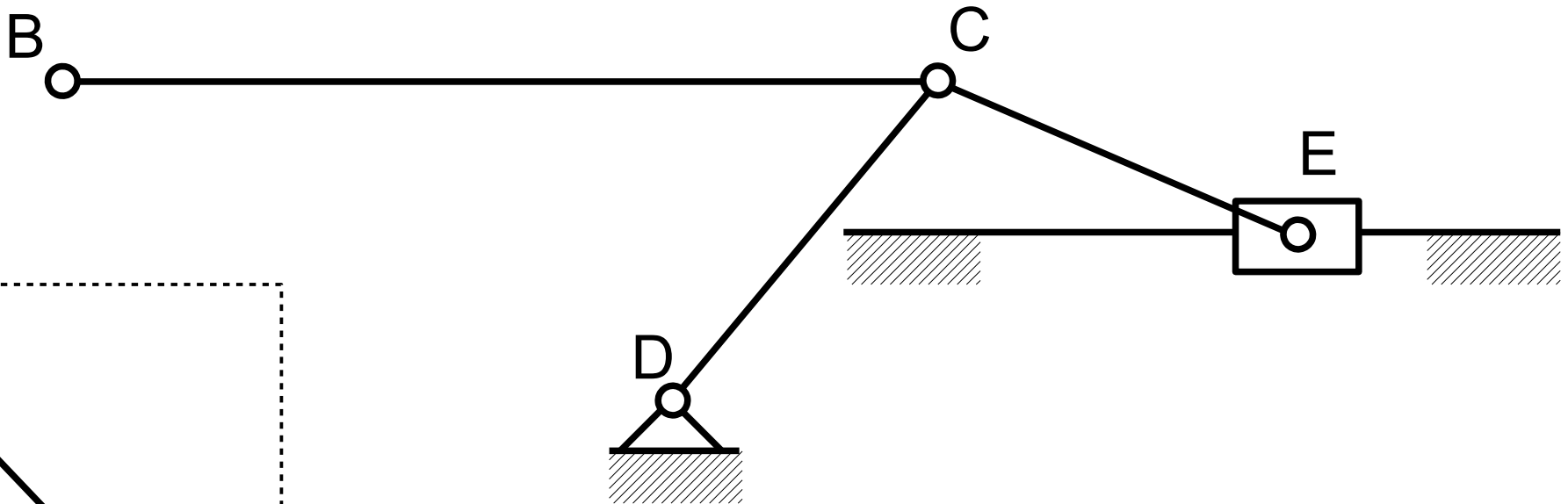

Podział strukturalny mechanizmów

Przykład 1

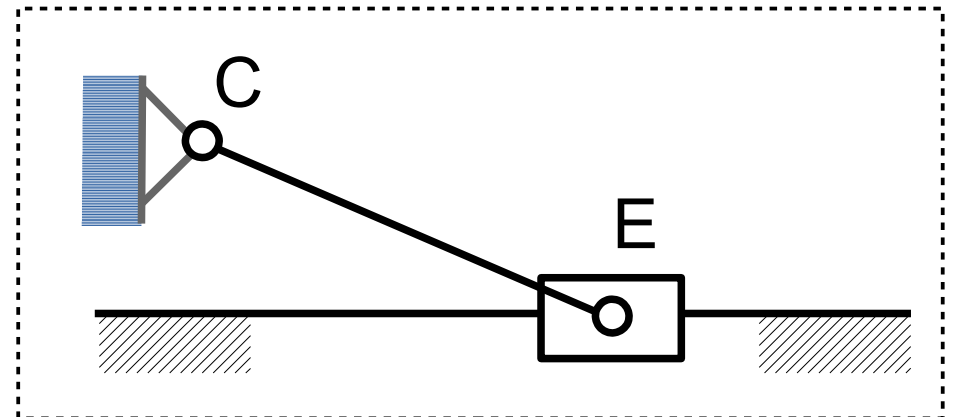
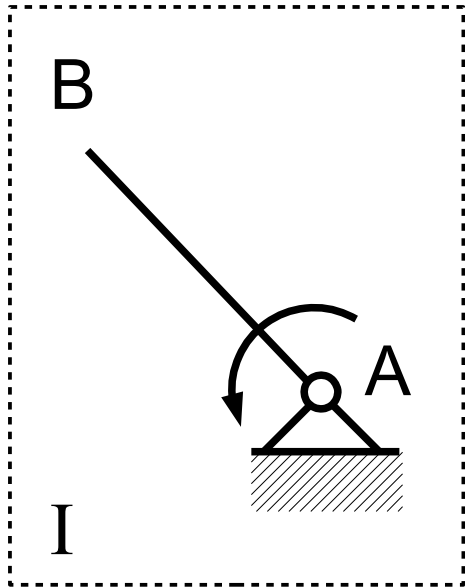
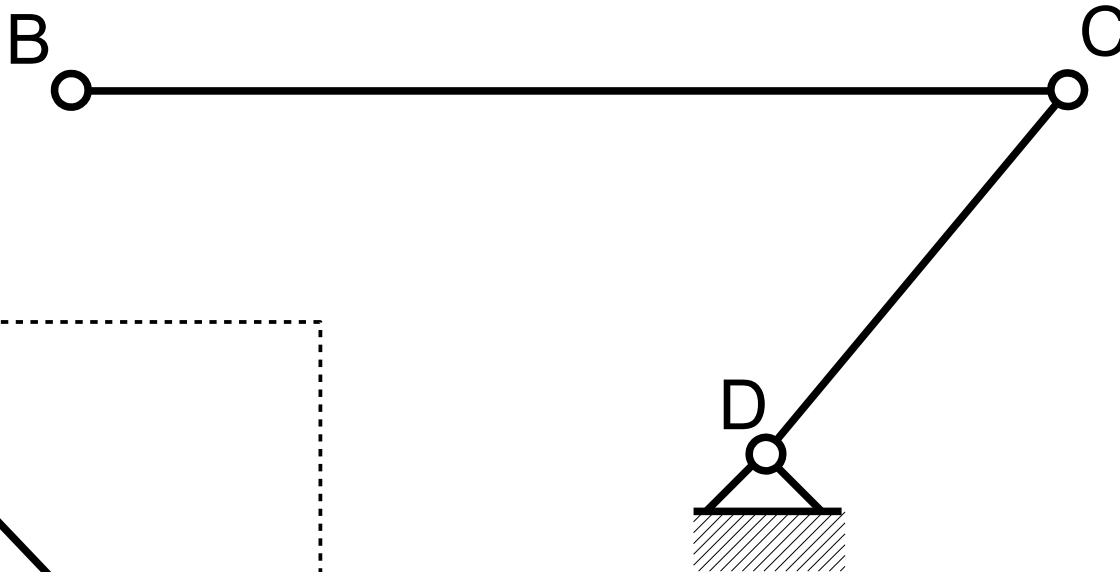

Podział strukturalny mechanizmów

Przykład 1

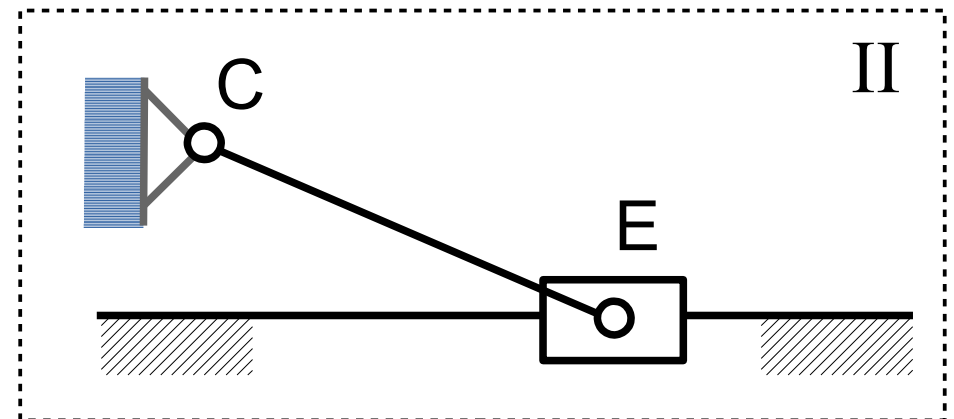
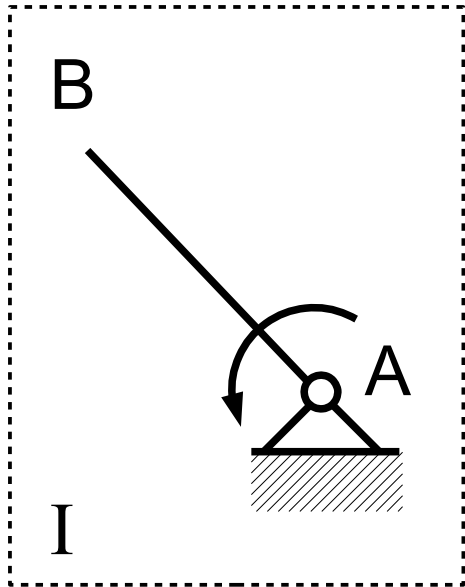
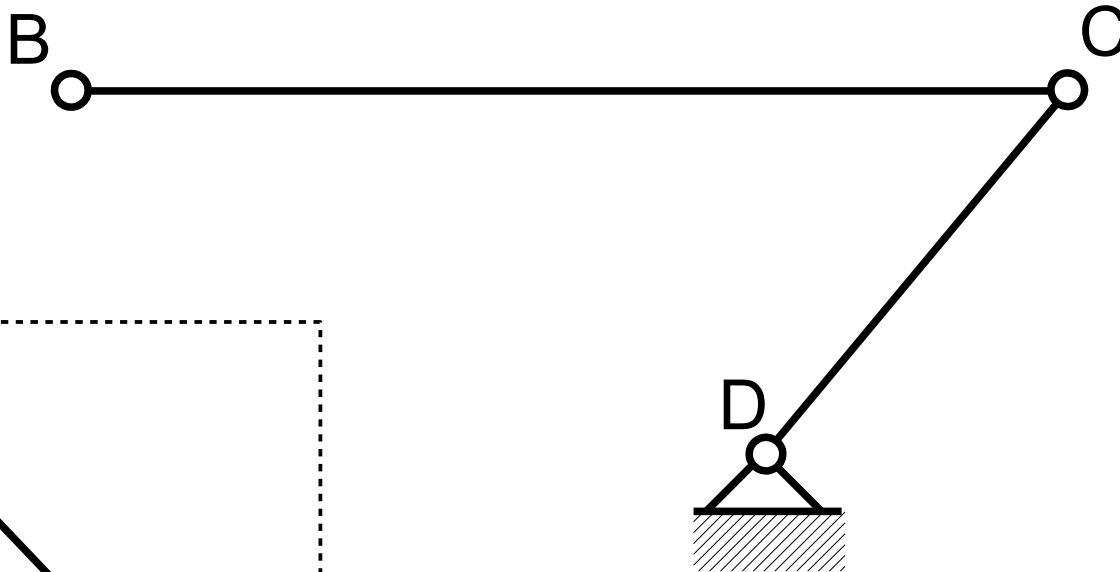

Podział strukturalny mechanizmów

Przykład 1

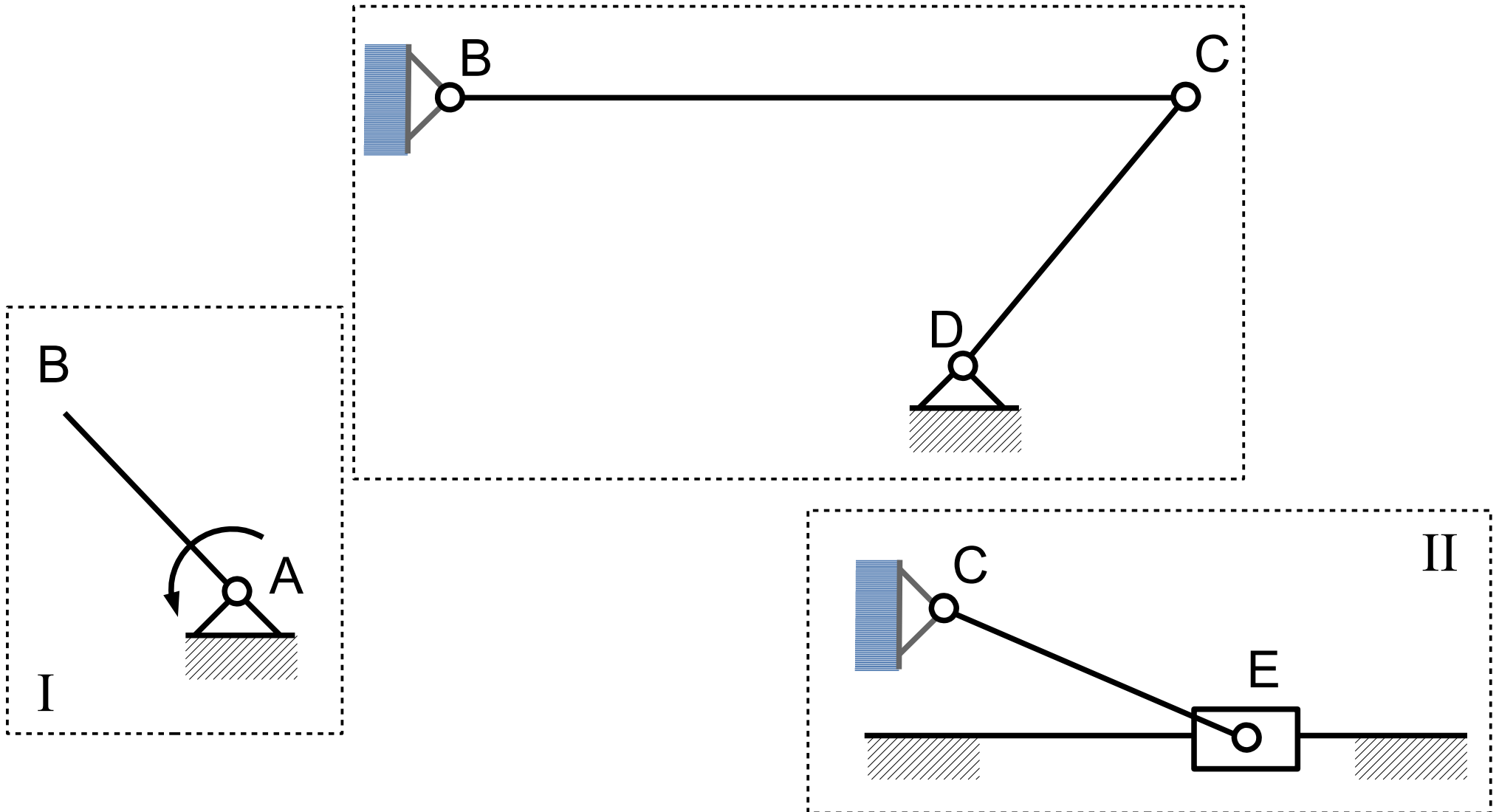

Podział strukturalny mechanizmów

Przykład

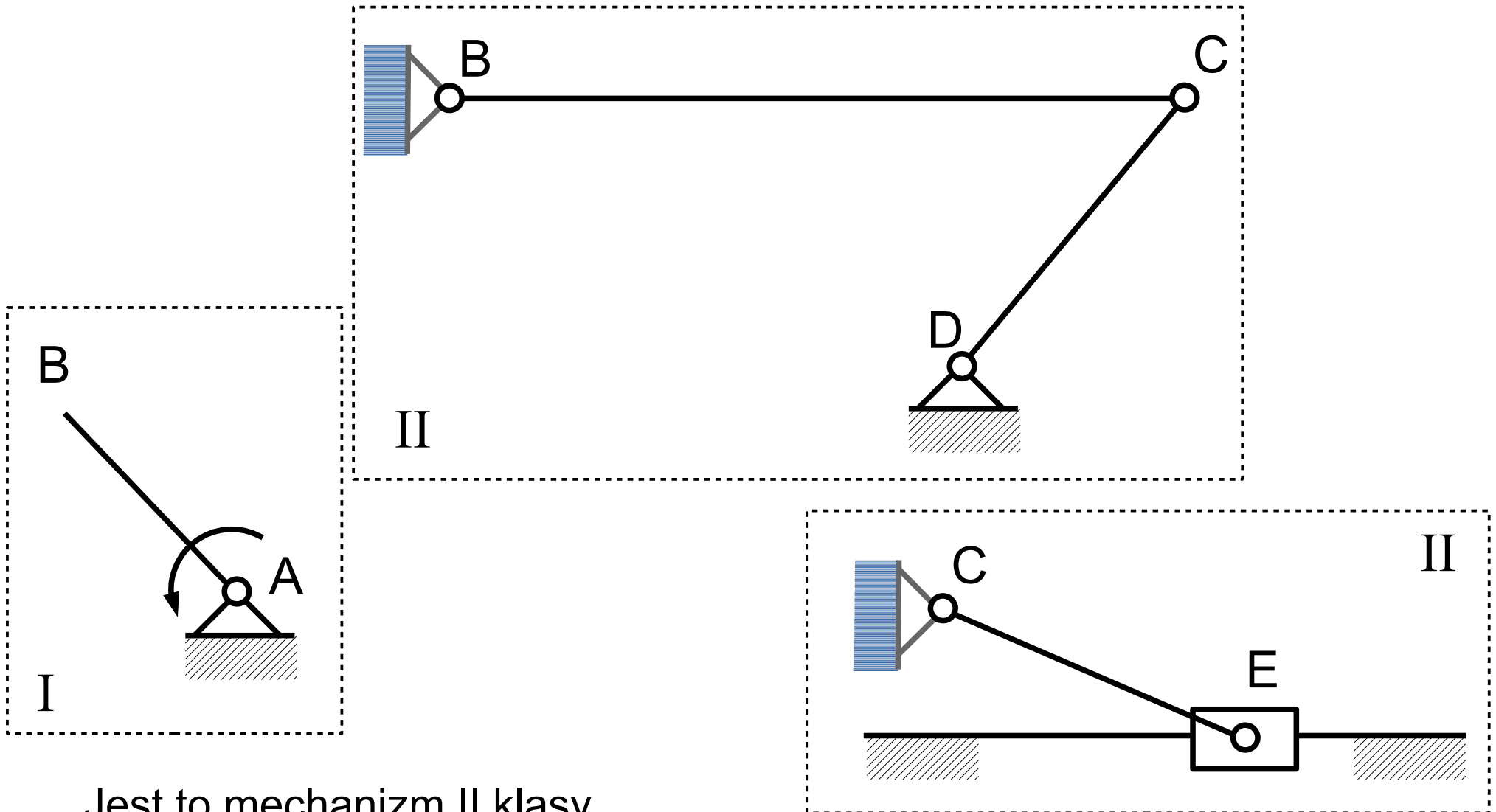

Jest to mechanizm II klasy.

Podział strukturalny mechanizmów

Przykład 2

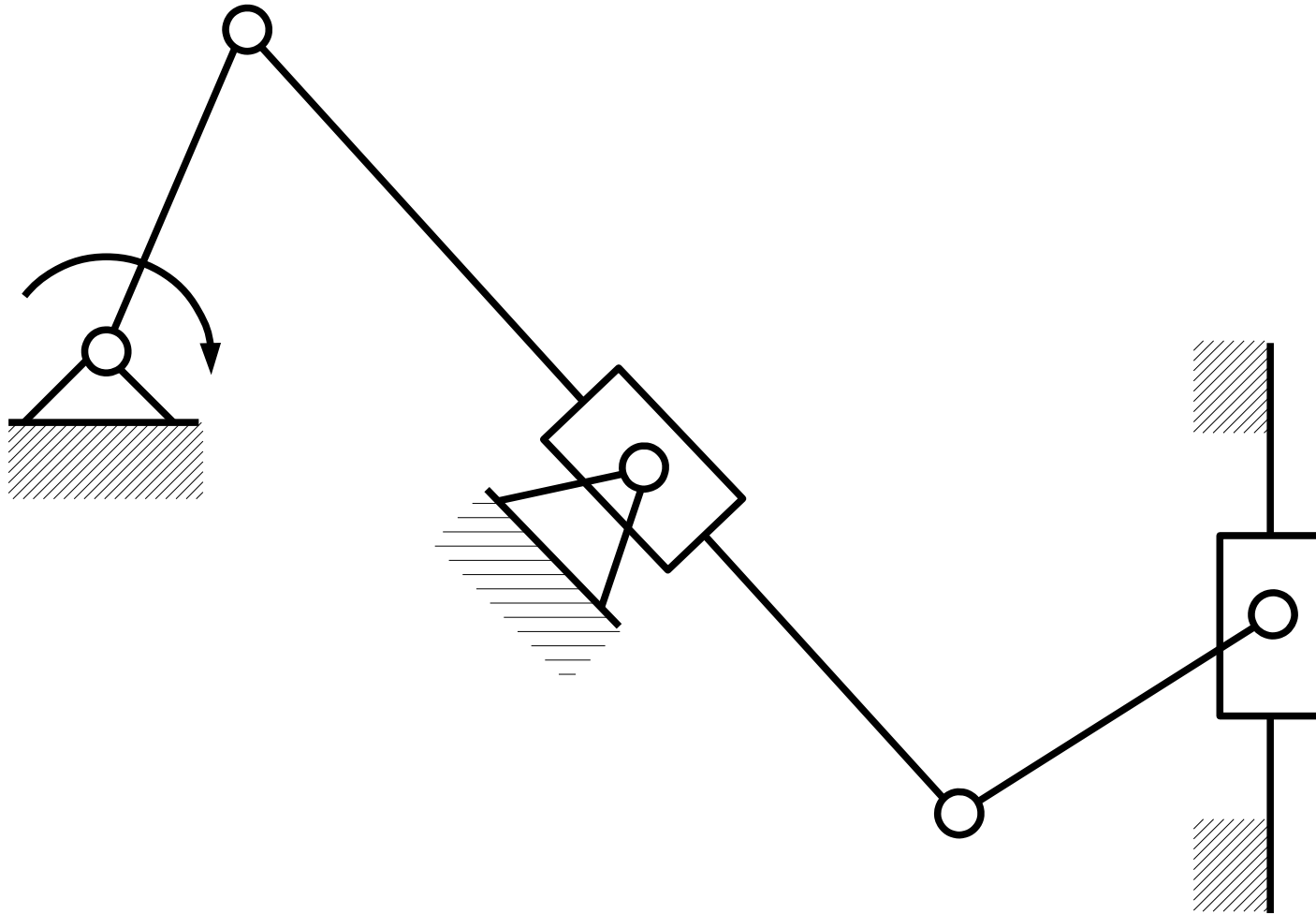

Podział strukturalny mechanizmów

Przykład 2

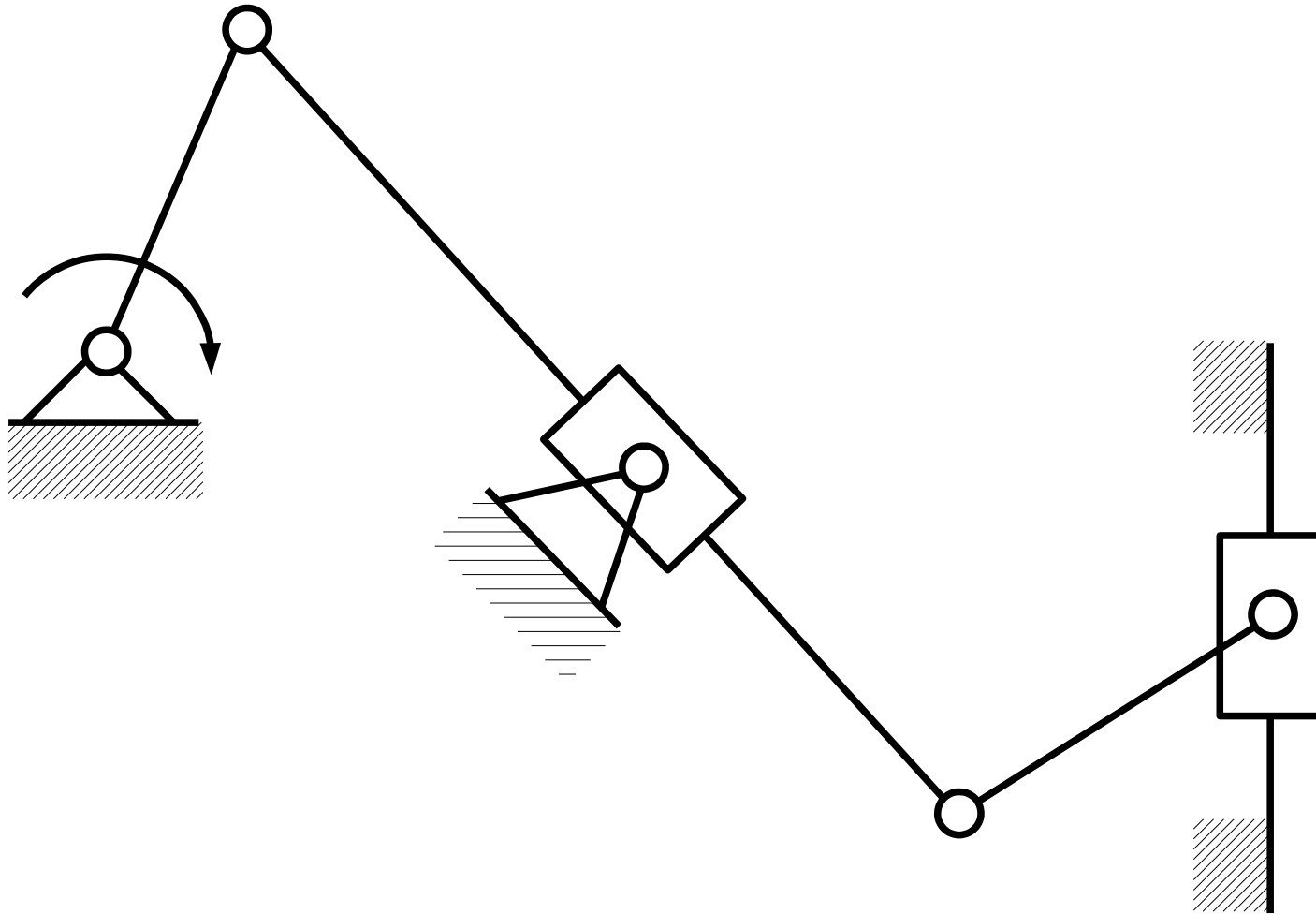

Kinematyka mechanizmów

Analiza kinematyczna mechanizmu – polega na wyznaczeniu prędkości i przyspieszeń wybranych członów mechanizmu w interesujących nas położeniach tego mechanizmu. Dana musi być budowa mechanizmu (geometria członów, rodzaje par kinematycznych) oraz sposób jego napędzania.

Metody wyznaczania prędkości i przyspieszeń mechanizmów

Metody wykreślne

- metoda rzutów prędkości,
- metoda chwilowego środka obrotu,
- metoda chwilowego środka przyspieszeń,
- metoda prędkości obróconych,
- metoda rozkładu prędkości,
- metoda rozkładu przyspieszeń,
- metoda planu prędkości,
- metoda planu przyspieszeń.

Metoda analityczna

Metody wyznaczania prędkości i przyspieszeń mechanizmów

	Metody wykreślne	Metoda analityczna
zalety	<ul style="list-style-type: none">• możliwość lepszego zrozumienia pracy mechanizmu,• możliwość analizowania bardzo złożonych mechanizmów,• brak konieczności użycia komputera.	<ul style="list-style-type: none">• wynikiem są funkcje opisujące prędkości i przyspieszenia dla dowolnej konfiguracji mechanizmu,• możliwość analizowania bardzo złożonych mechanizmów, ale z użyciem komputera.
wady	<ul style="list-style-type: none">• bardzo duża pracochłonność,• konieczność powtarzania procedury rysowania dla wielu położeń mechanizmu,• występowanie błędów rysunkowych.	<ul style="list-style-type: none">• w przypadku skomplikowanych mechanizmów otrzymujemy trudne w rozwiązaniu układy równań,• interpretacja wyników obliczeń może być trudna.

Metoda rzutów prędkości

Rzuty prędkości dwóch punktów bryły sztywnej na kierunek łączący te punkty są sobie równe.

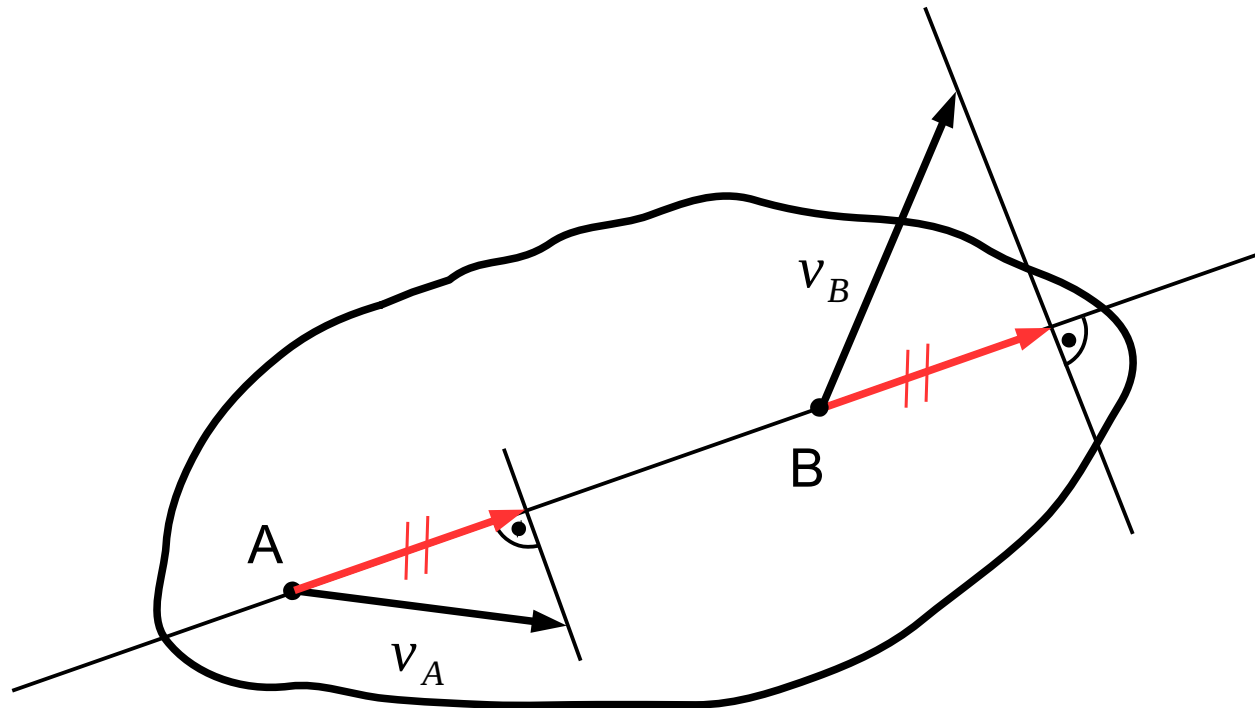

Metoda rzutów prędkości

Przykład zastosowania

Dane: v_A i kierunek v_B

Szukane: v_B

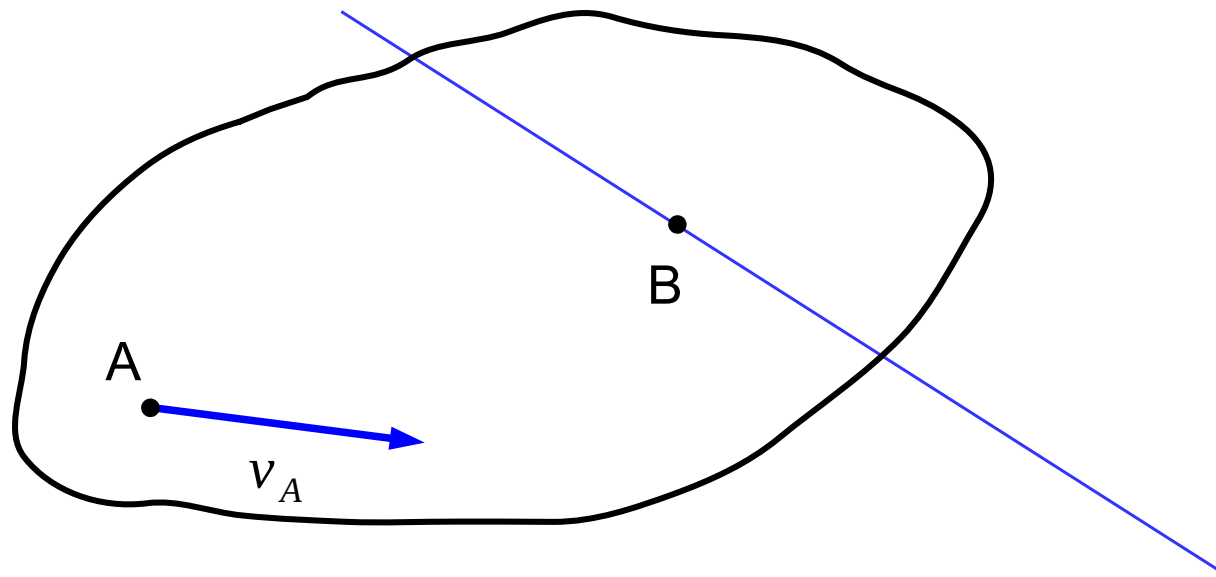

Metoda rzutów prędkości

Przykład zastosowania

Dane: v_A i kierunek v_B

Szukane: v_B

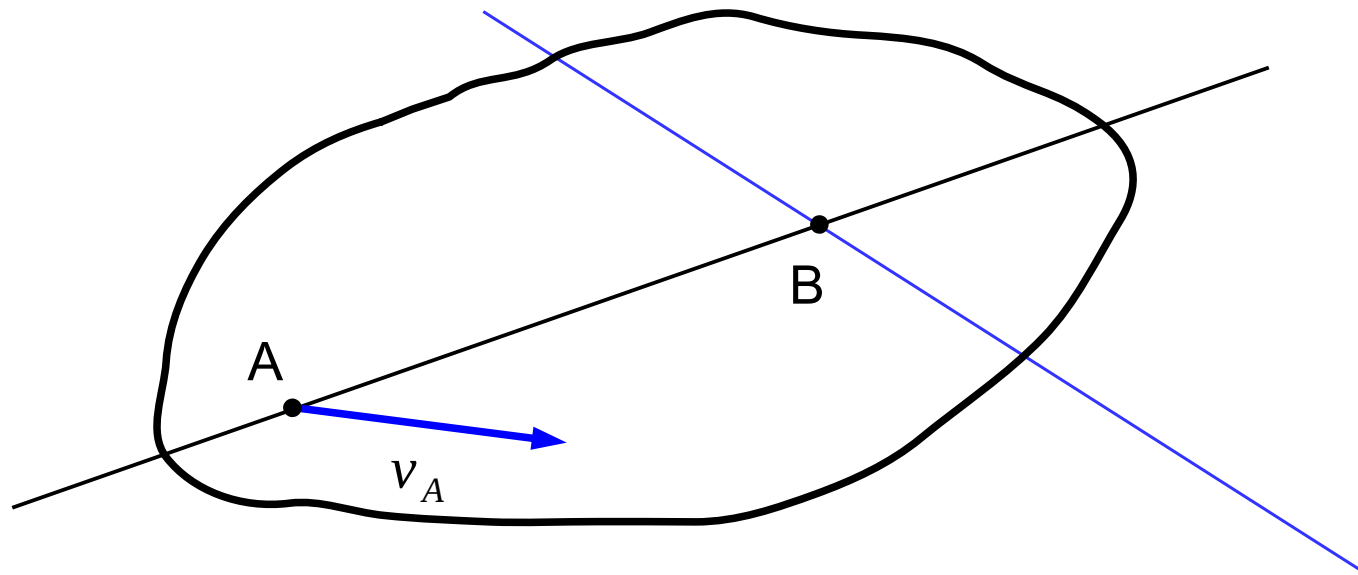

Metoda rzutów prędkości

Przykład zastosowania

Dane: v_A i kierunek v_B

Szukane: v_B

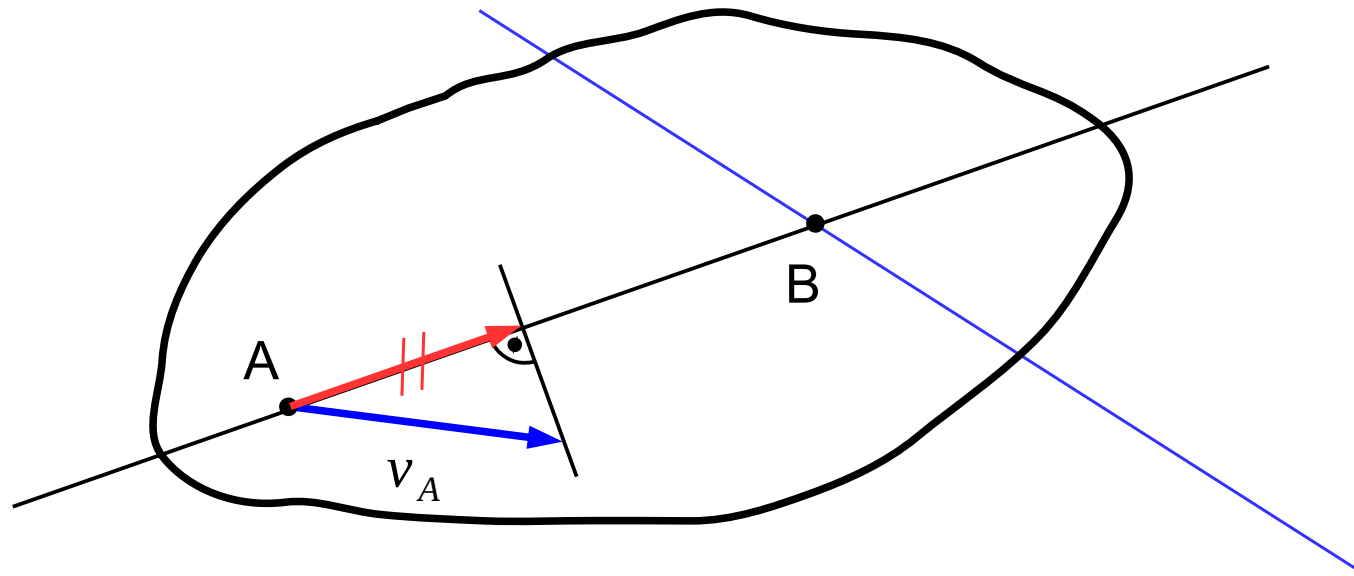

Metoda rzutów prędkości

Przykład zastosowania

Dane: v_A i kierunek v_B

Szukane: v_B

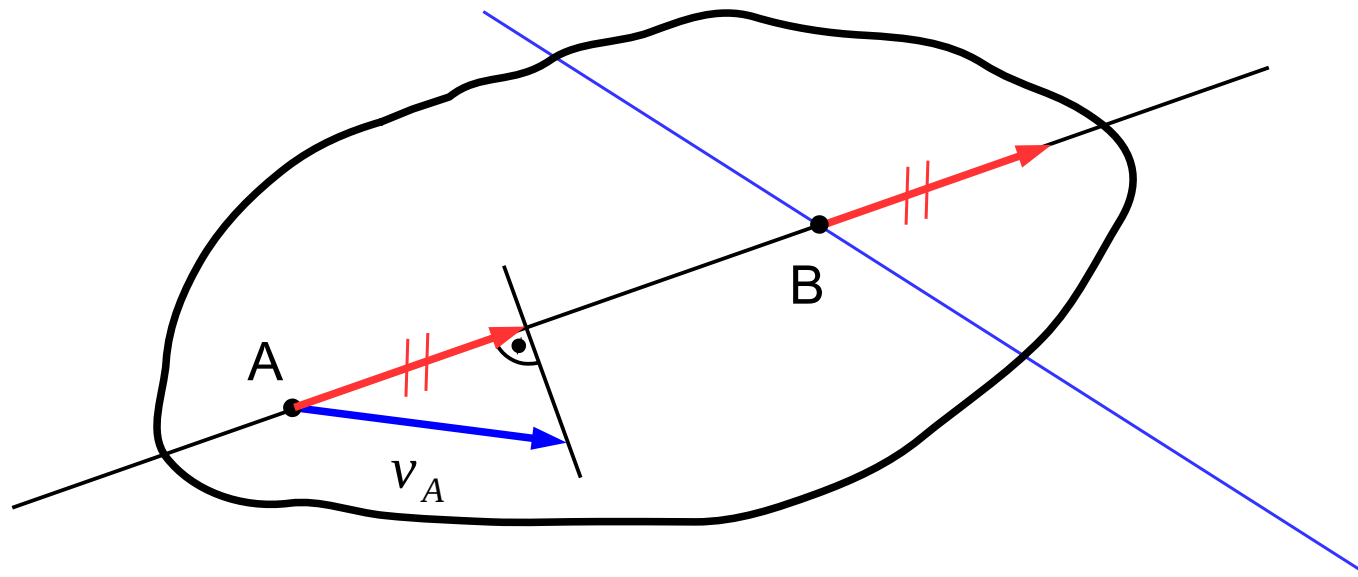

Metoda rzutów prędkości

Przykład zastosowania

Dane: v_A i kierunek v_B

Szukane: v_B

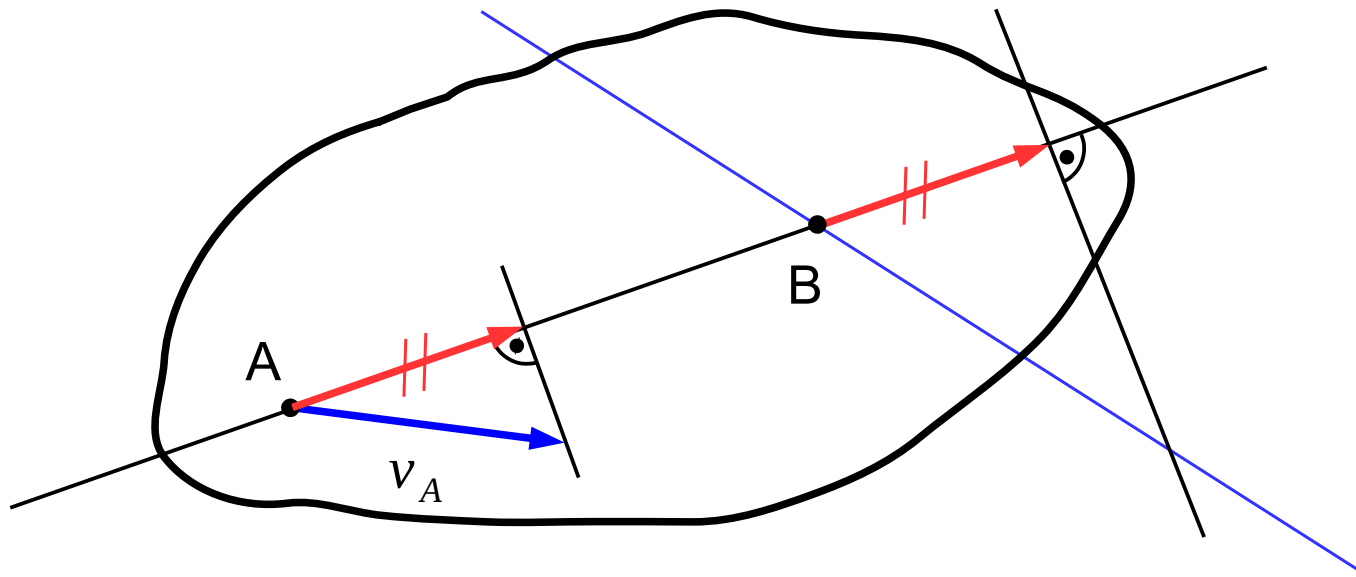

Metoda rzutów prędkości

Przykład zastosowania

Dane: v_A i kierunek v_B

Szukane: v_B

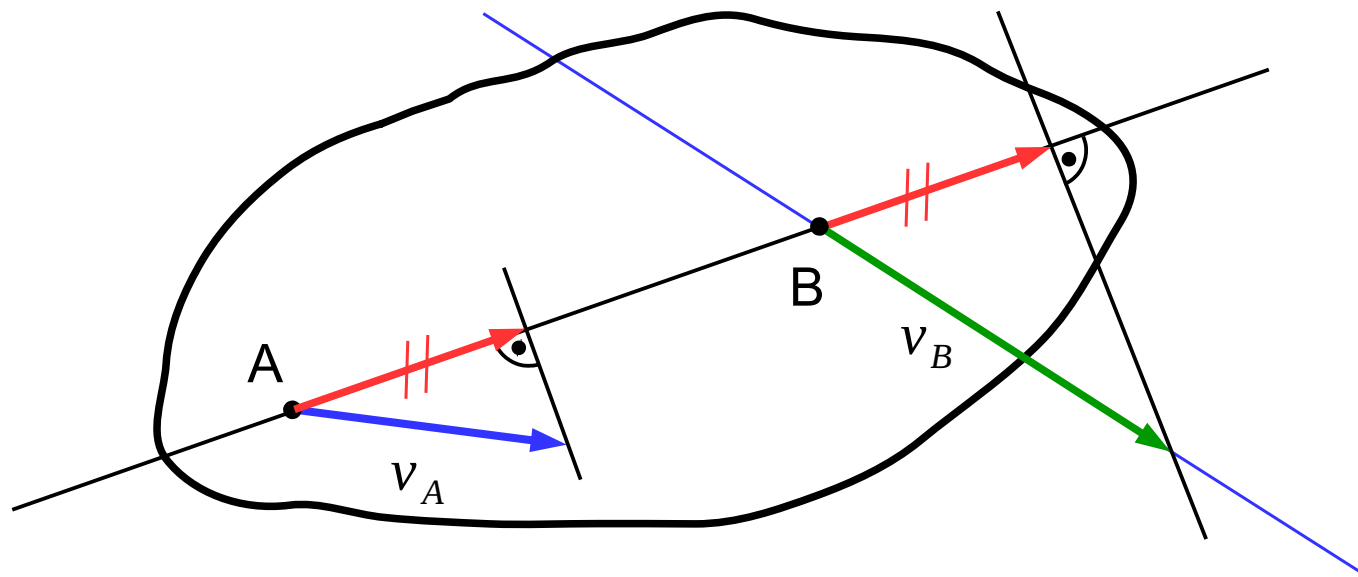

Metoda chwilowego środka obrotu

Z chwilowego środka obrotu widać końce wektorów prędkości wszystkich punktów bryły sztywnej pod jednakowym kątem względem prostej łączącej te punkty ze środkiem obrotu.

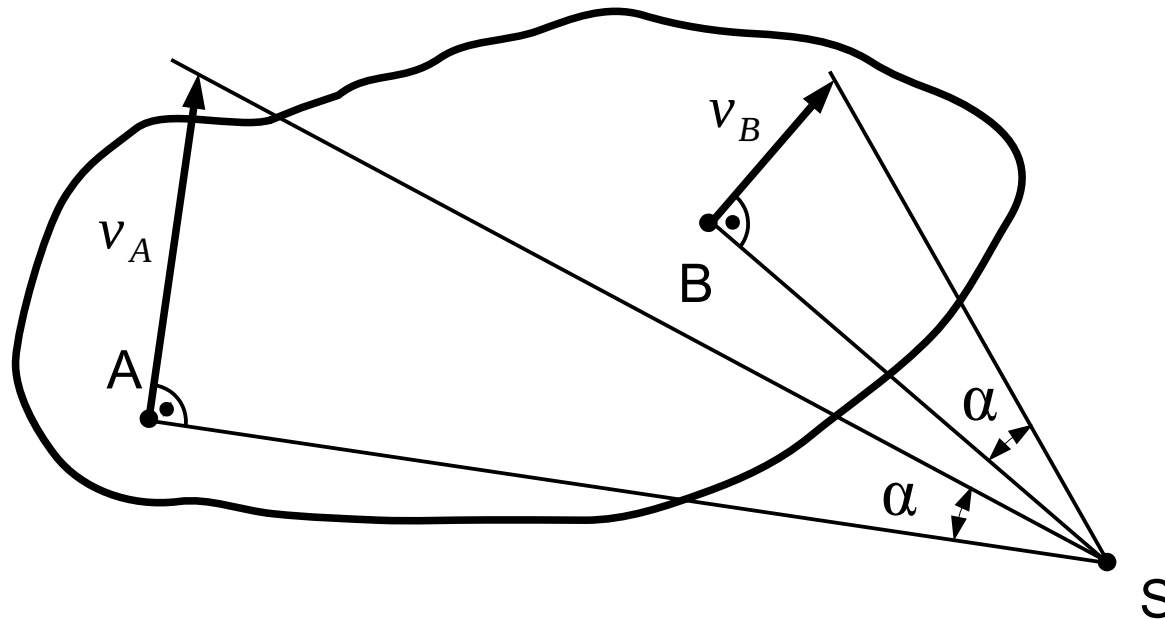

Metoda chwilowego środka obrotu

Przykład zastosowania

Dane: v_A i v_B

Szukane: v_C

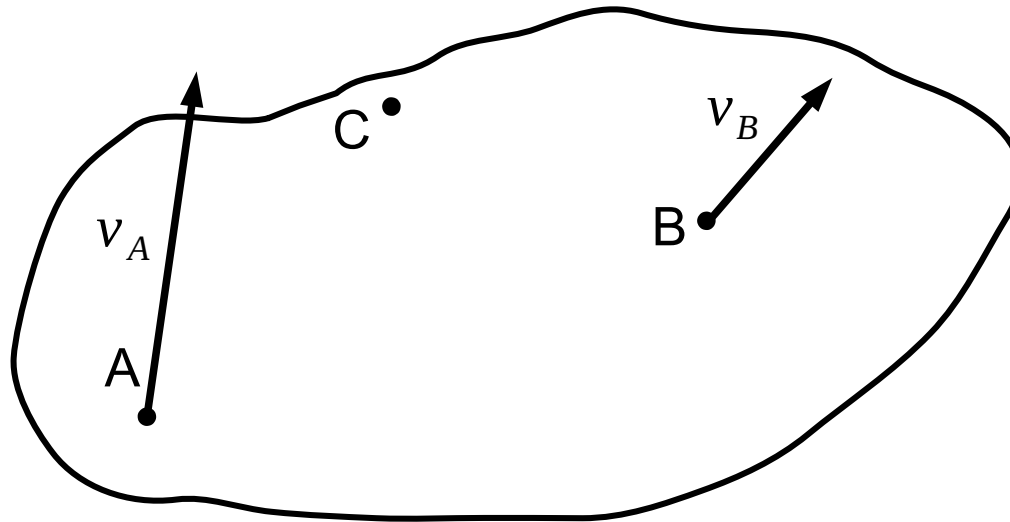

Metoda chwilowego środka obrotu

Przykład zastosowania

Dane: v_A i v_B

Szukane: v_C

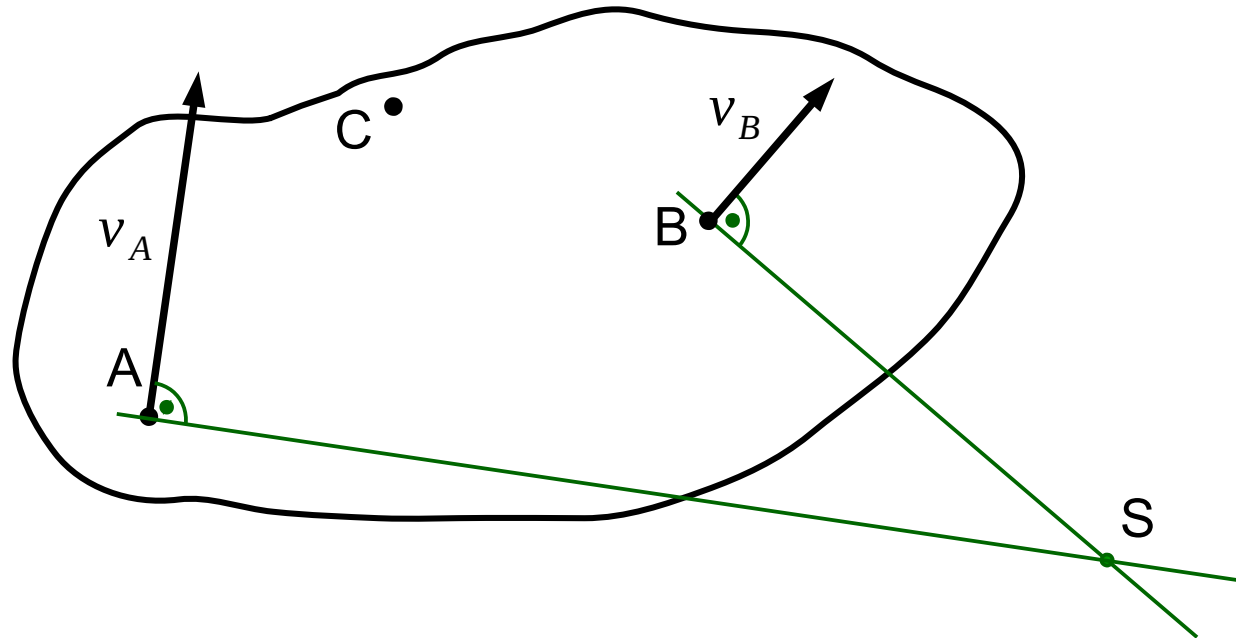

Metoda chwilowego środka obrotu

Przykład zastosowania

Dane: v_A i v_B

Szukane: v_C

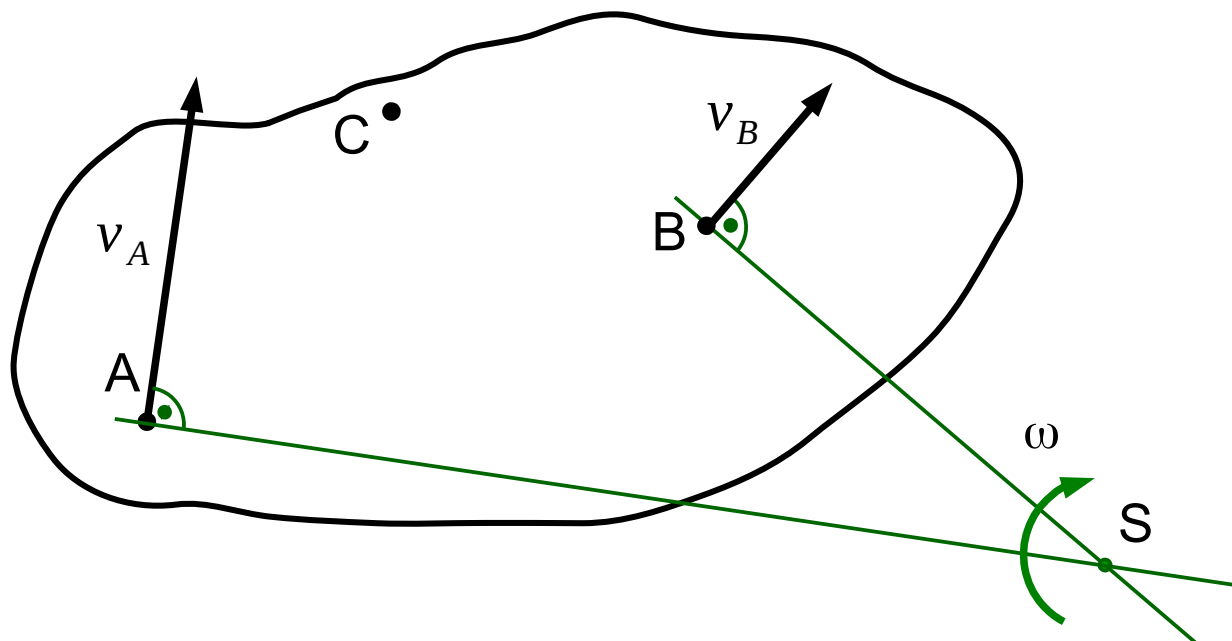

$$\omega = \frac{v_A}{|SA|} = \frac{v_B}{|SB|}$$

Metoda chwilowego środka obrotu

Przykład zastosowania

Dane: v_A i v_B

Szukane: v_C

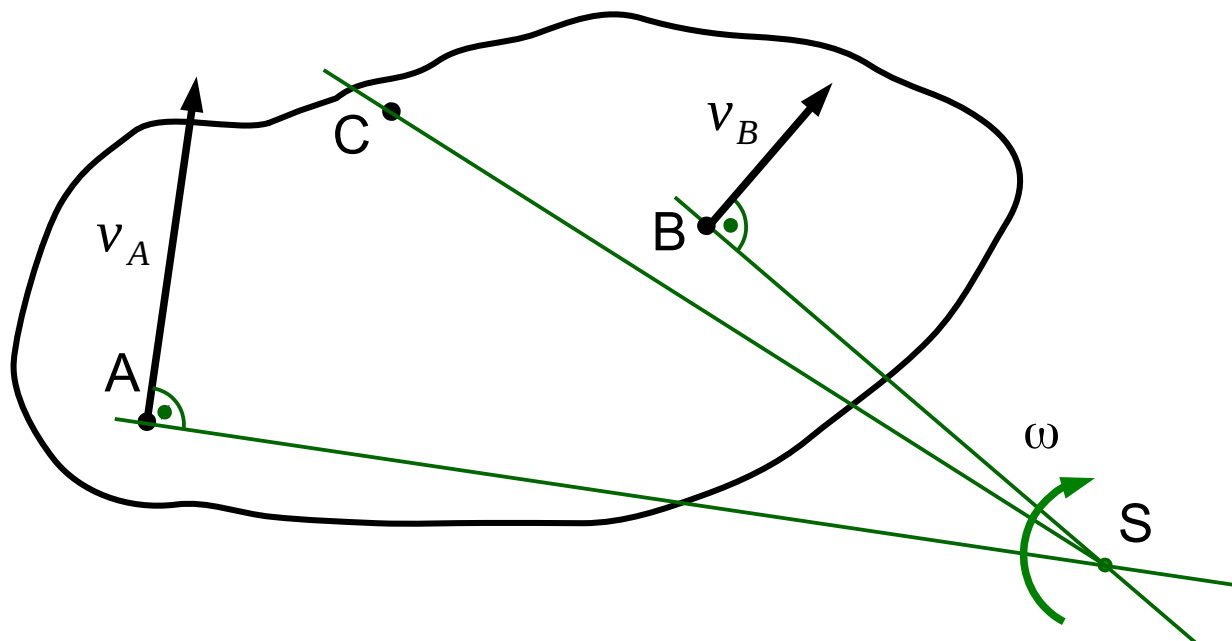

$$\omega = \frac{v_A}{|SA|} = \frac{v_B}{|SB|}$$

Metoda chwilowego środka obrotu

Przykład zastosowania

Dane: v_A i v_B

Szukane: v_C

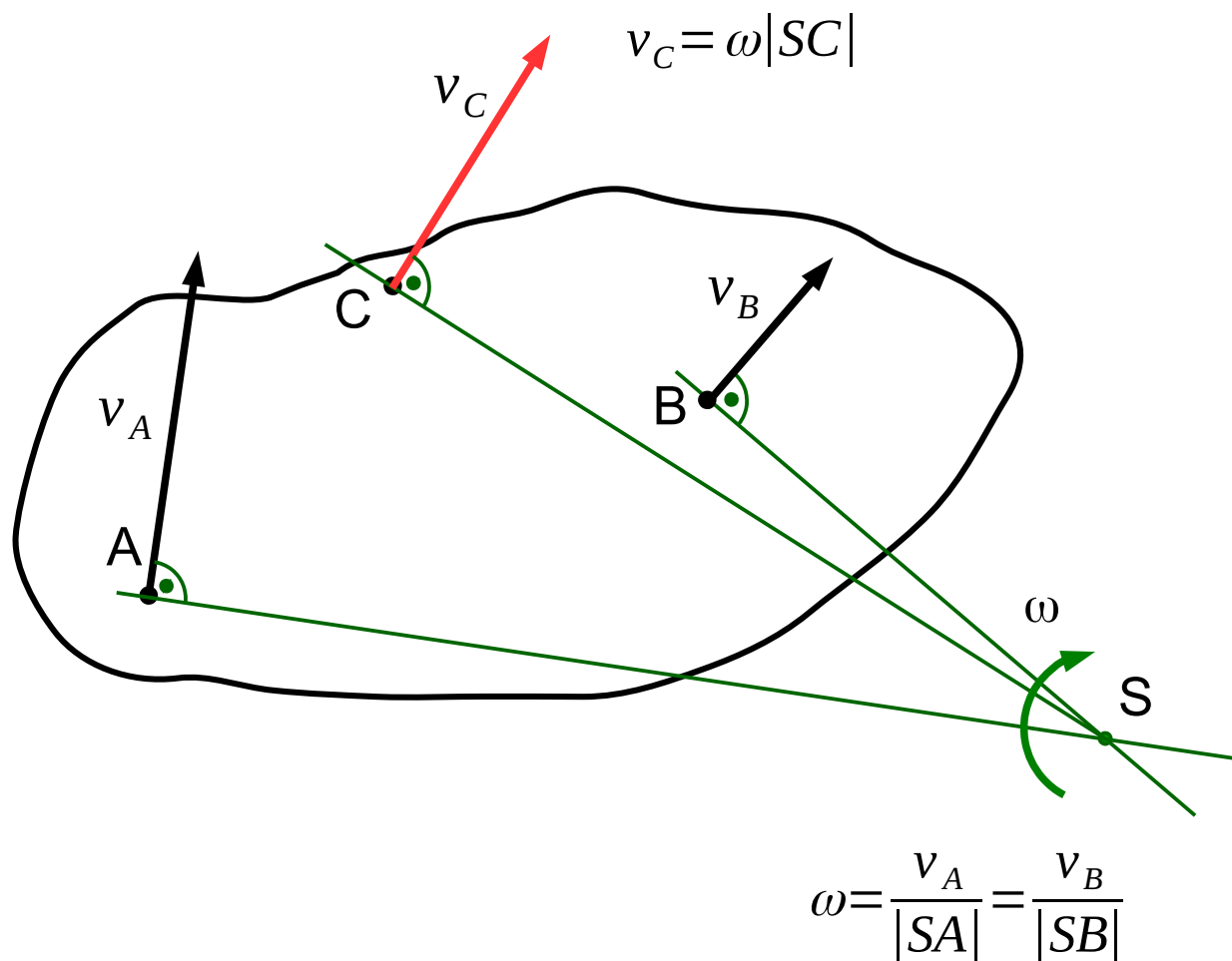

Metoda chwilowego środka obrotu

Przykład zastosowania 2

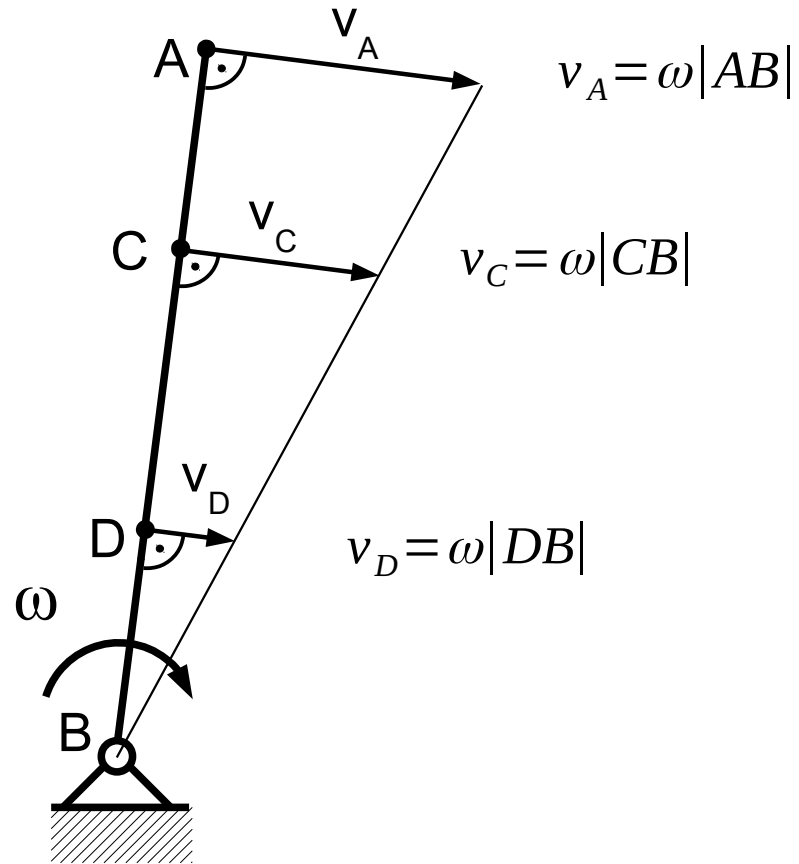

Metoda rozkładu prędkości

Dowolny ruch płaski bryły sztywnej możemy przedstawić za pomocą sumy ruchu postępowego i obrotowego.

Metoda rozkładu prędkości

Dowolny ruch płaski bryły sztywnej możemy przedstawić za pomocą sumy ruchu postępowego i obrotowego.

Przykład 1

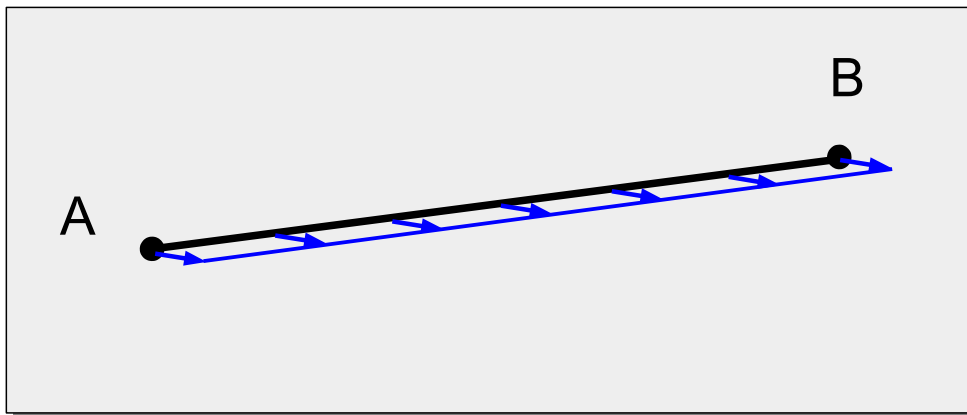
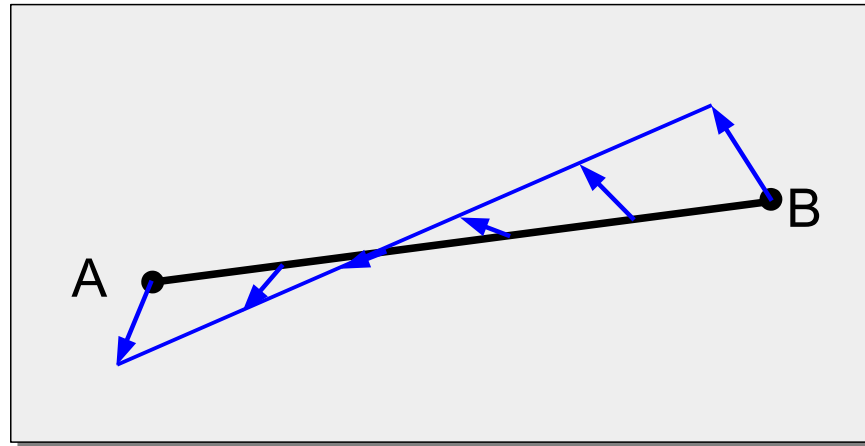

+

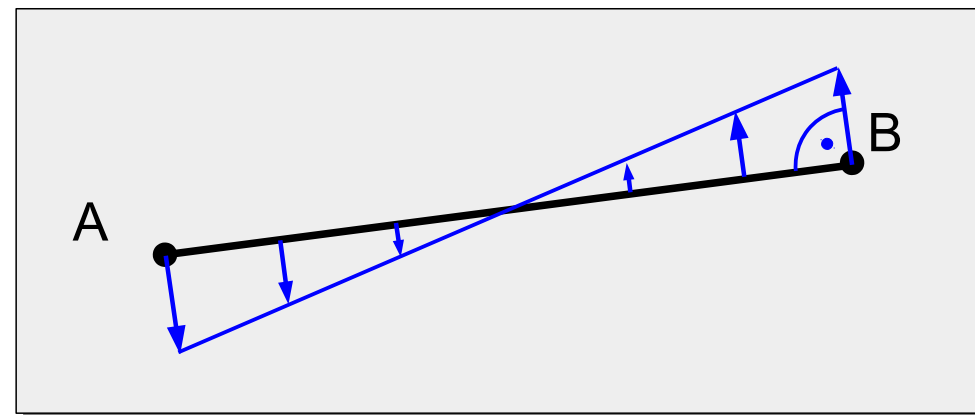

Metoda rozkładu prędkości

Dowolny ruch płaski bryły sztywnej możemy przedstawić za pomocą sumy ruchu postępowego i obrotowego.

Przykład 2

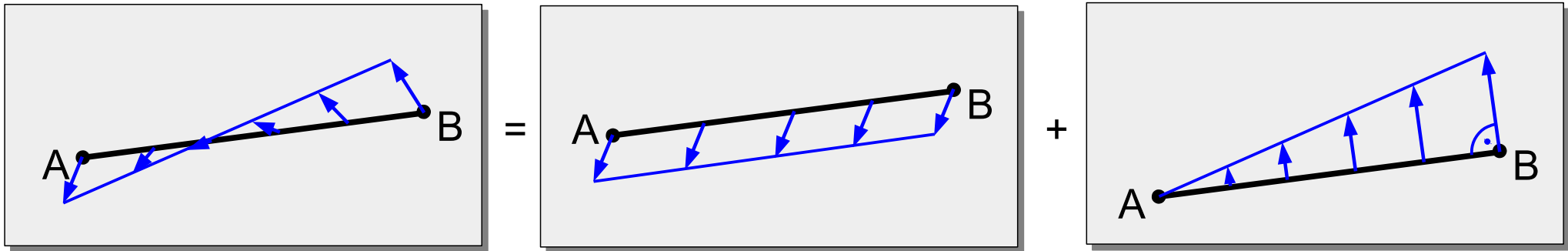

Metoda rozkładu prędkości

Dowolny ruch płaski bryły sztywnej możemy przedstawić za pomocą sumy ruchu postępowego i obrotowego.

Przykład 2

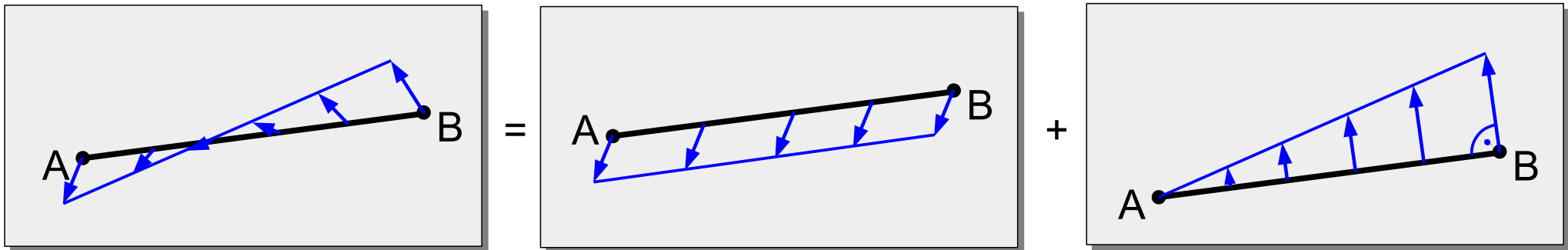

$$\vec{v}_B = \vec{v}_A + \vec{v}_{BA}$$

Prędkość
bezwzględna
punktu B

Prędkość ruchu
postępowego całej bryły

Prędkość ruchu
obrotowego punktu B
względem punktu A

Metoda rozkładu prędkości

Dowolny ruch płaski bryły sztywnej możemy przedstawić za pomocą sumy ruchu postępowego i obrotowego.

Przykład 2

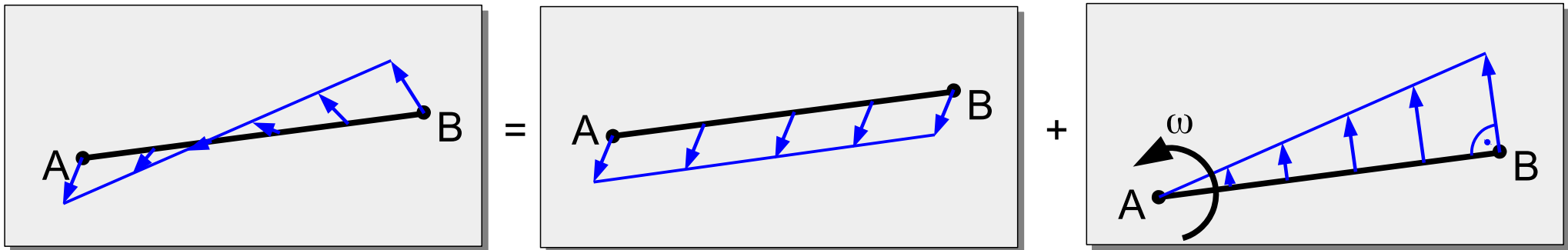

Prędkość
bezwzględna
punktu B

$$\vec{v}_B = \vec{v}_A + \vec{v}_{BA}$$

Prędkość ruchu
postępowego całej bryły

Prędkość ruchu
obrotowego punktu B
względem punktu A

$$\vec{v}_{BA} = \vec{\omega} \times \vec{AB}$$

Metoda planu prędkości

Planem prędkości członu sztywnego nazywamy miejsce geometryczne końców wektorów prędkości bezwzględnych członu odłożonych z punktu zwanego biegunem planu prędkości. Plan prędkości członu jest do niego podobny pod względem konfiguracji punktów i obrócony o kąt 90° zgodnie ze zwrotem chwilowej prędkości kątowej członu.

Metoda planu prędkości

Przykład

Dane: geometria, v_A i v_B

Szukane: v_C

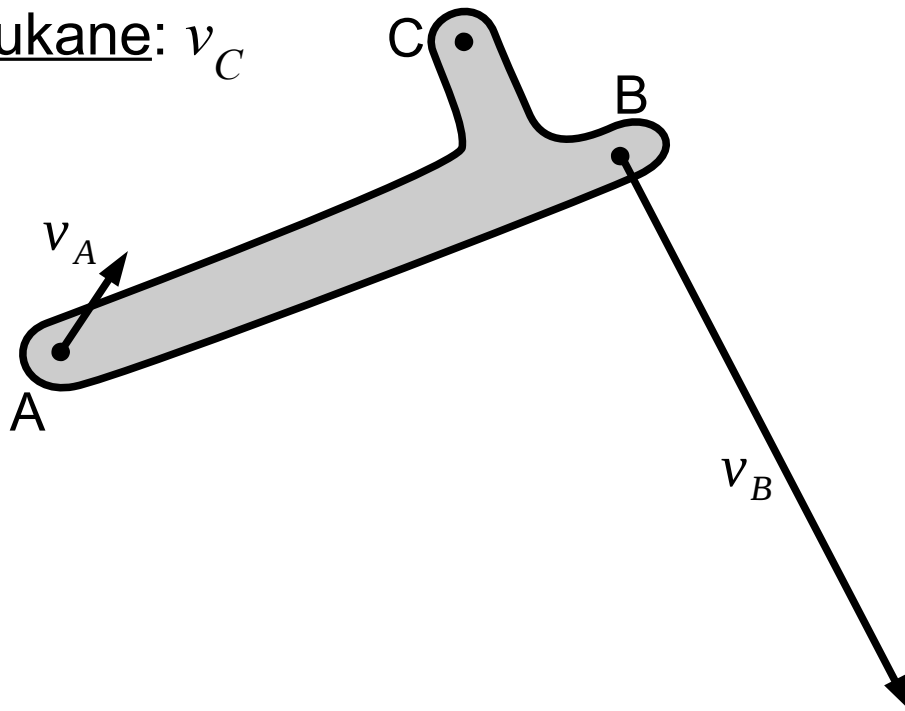

Metoda planu prędkości

Przykład

Dane: geometria, v_A i v_B

Szukane: v_C

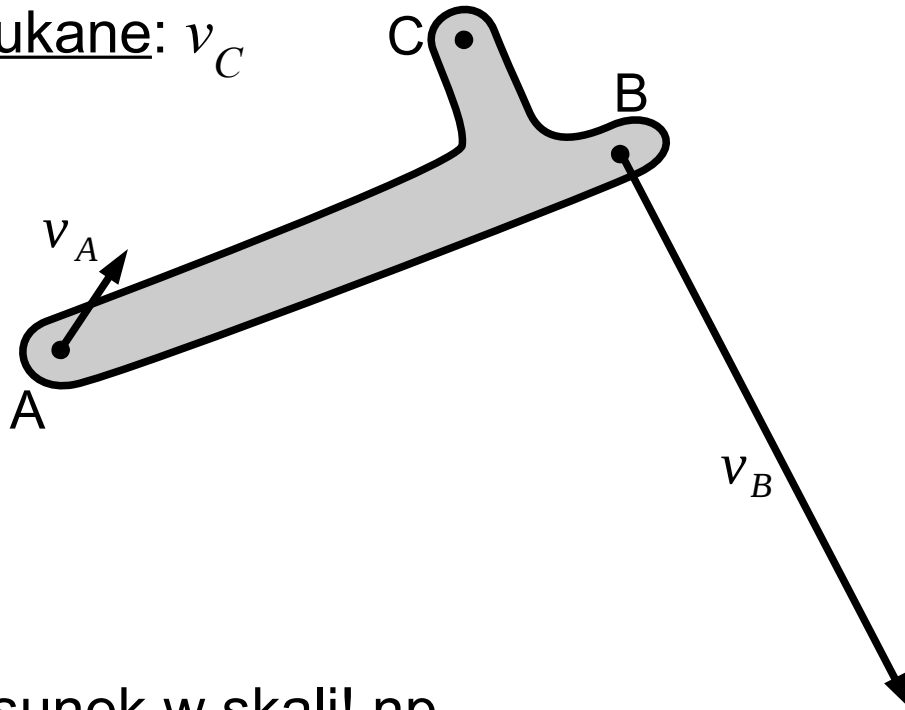

Rysunek w skali! np.

Podziałka geometrii: 1cm → 10cm

Podziałka wektorów: 1cm → 1m/s

Metoda planu prędkości

Przykład

Dane: geometria, v_A i v_B

Szukane: v_C

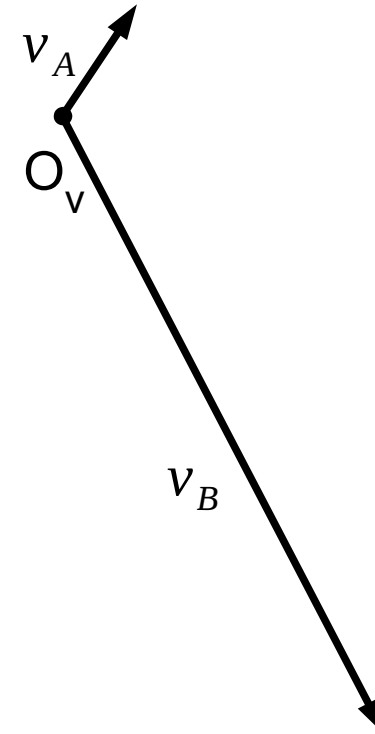
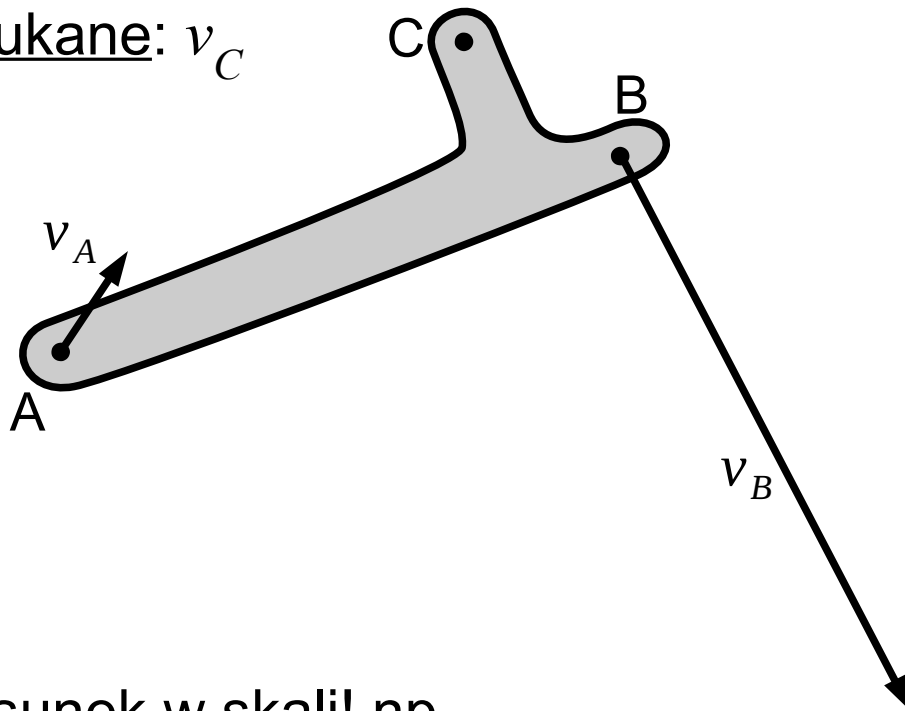

Rysunek w skali! np.

Podziałka geometrii: 1cm \rightarrow 10cm

Podziałka wektorów: 1cm \rightarrow 1m/s

Metoda planu prędkości

Przykład

Dane: geometria, v_A i v_B

Szukane: v_C

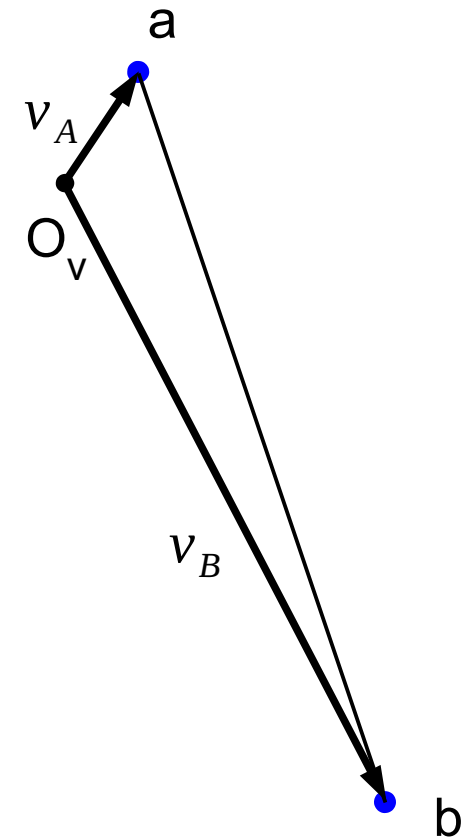
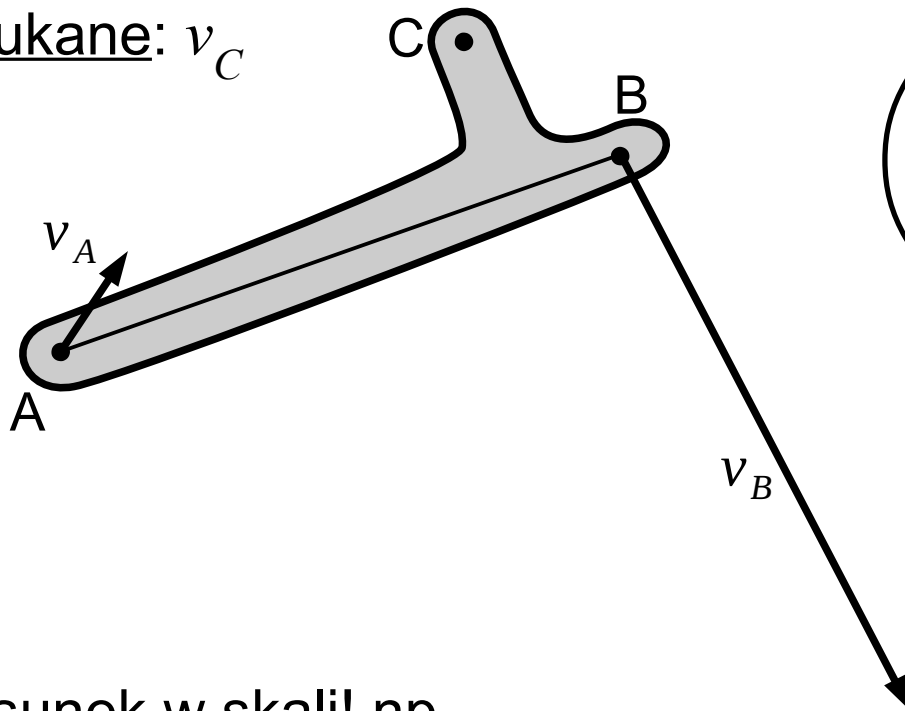

Rysunek w skali! np.

Podziałka geometrii: 1cm \rightarrow 10cm

Podziałka wektorów: 1cm \rightarrow 1m/s

Metoda planu prędkości

Przykład

Dane: geometria, v_A i v_B

Szukane: v_C

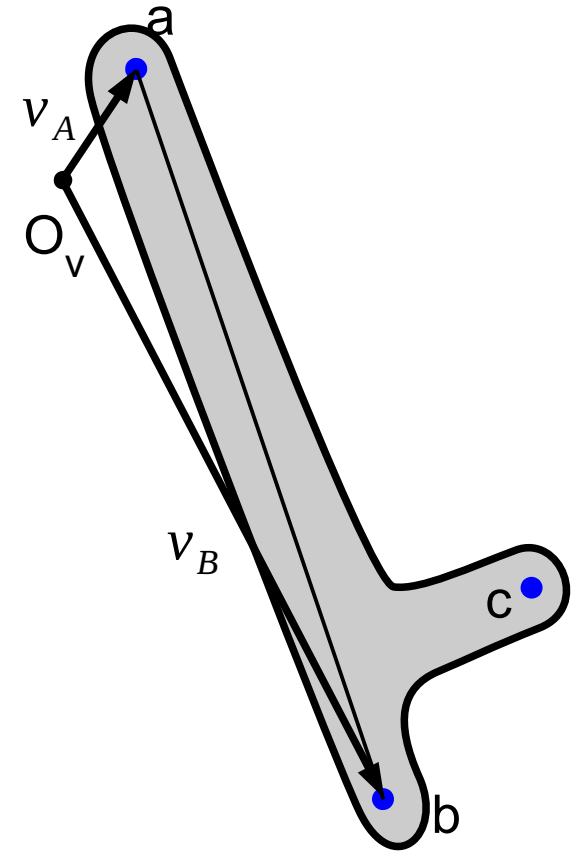
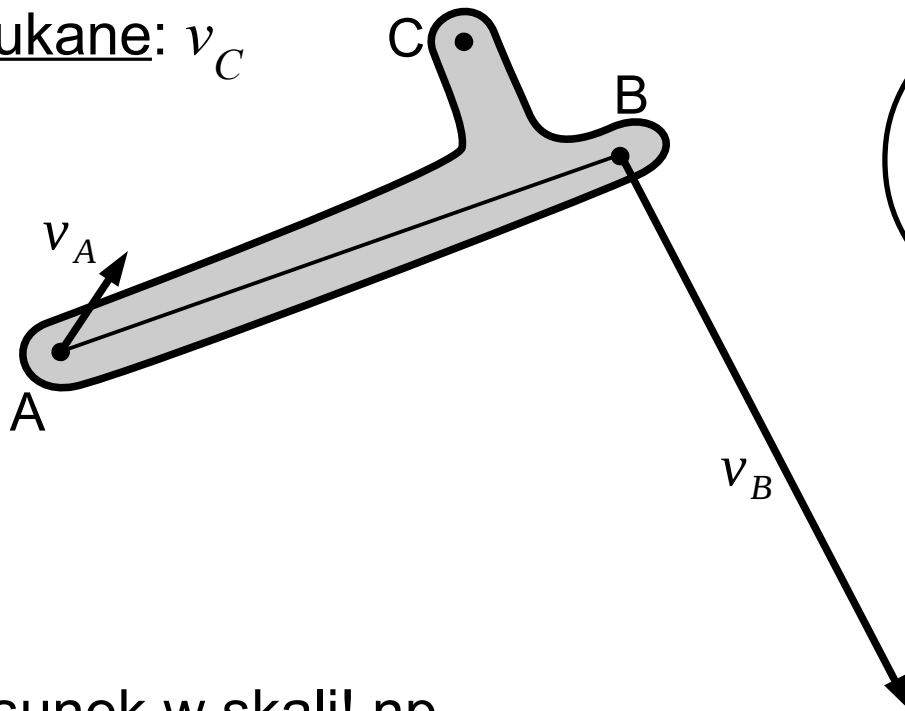

Rysunek w skali! np.

Podziałka geometrii: 1cm → 10cm

Podziałka wektorów: 1cm → 1m/s

Inna podziałka geometrii!

Metoda planu prędkości

Przykład

Dane: geometria, v_A i v_B

Szukane: v_C

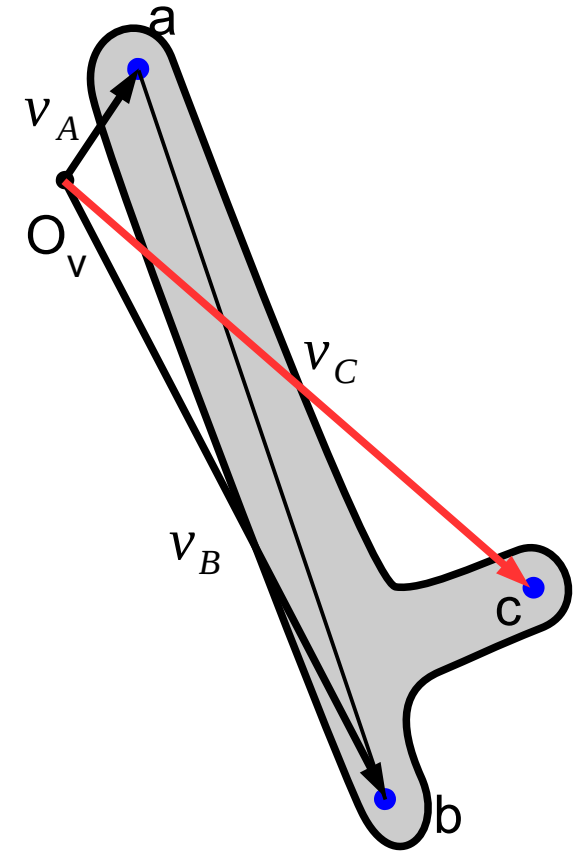
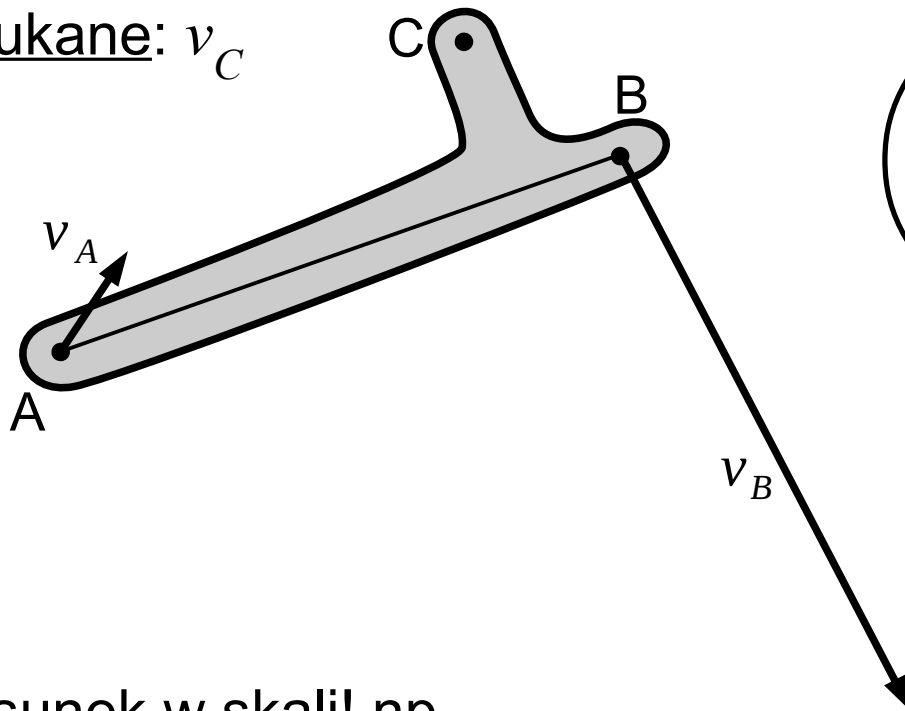

Rysunek w skali! np.

Podziałka geometrii: 1cm → 10cm

Podziałka wektorów: 1cm → 1m/s

Inna podziałka geometrii!

Metoda planu prędkości

Przykład

Dane: geometria, prędkość
kątowna członu napędowego

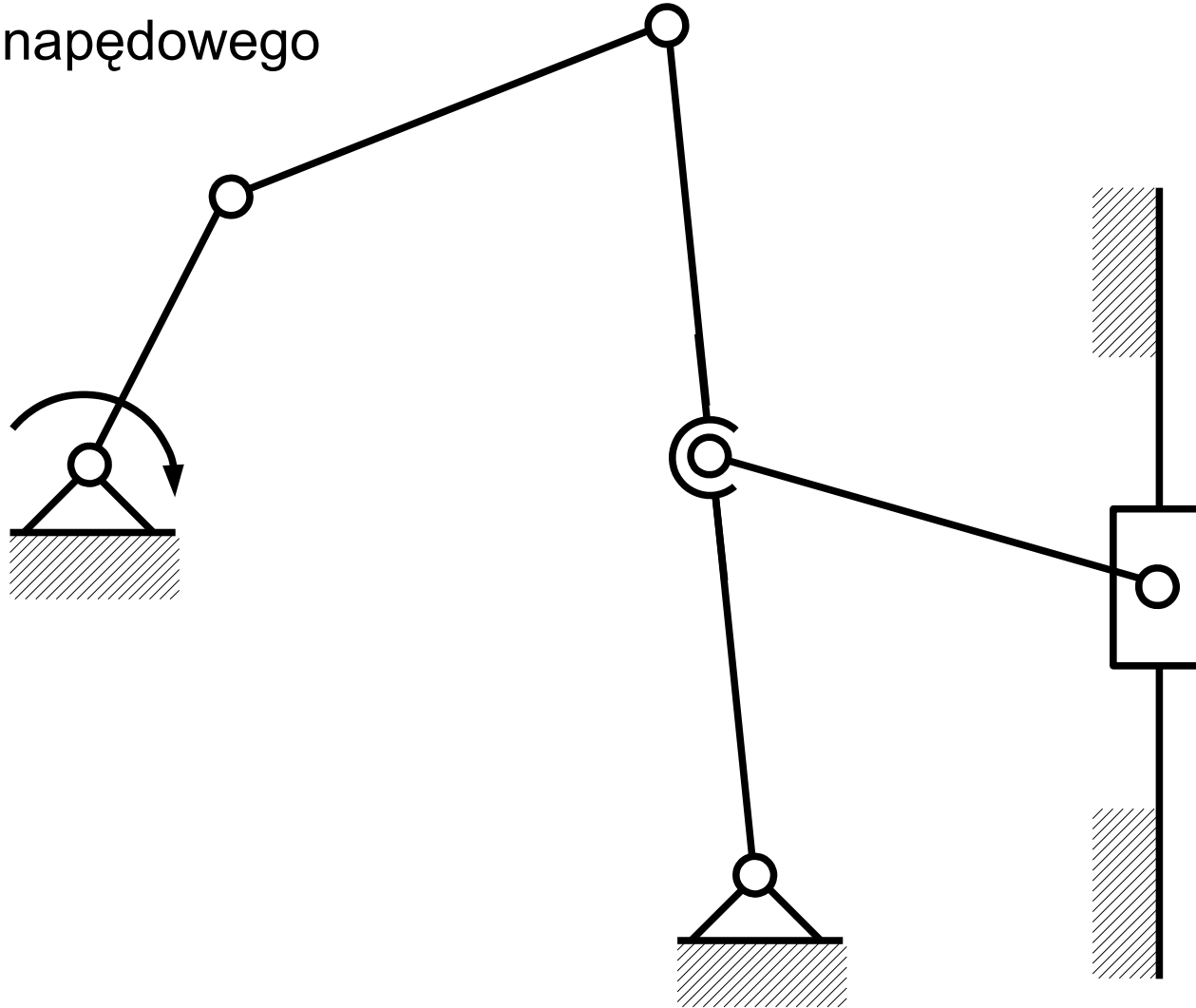

Prędkości w ruchu złożonym

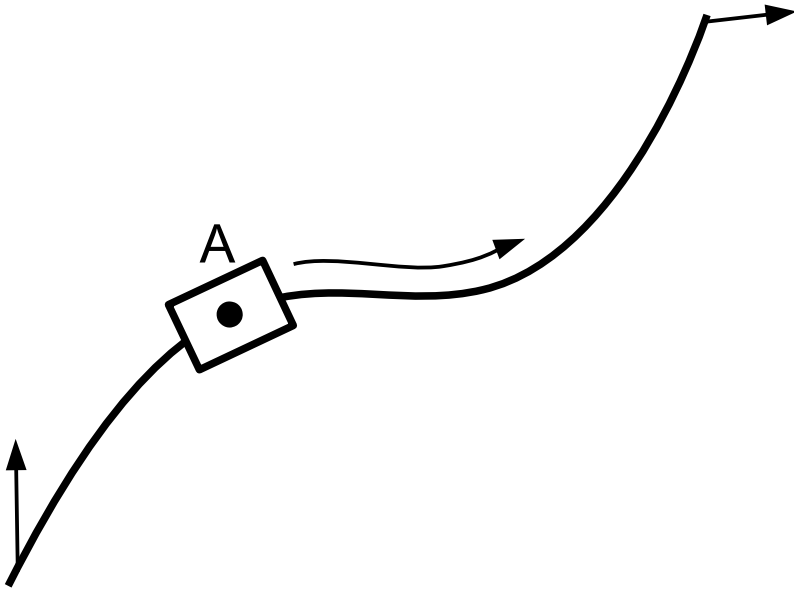

Prędkości w ruchu złożonym

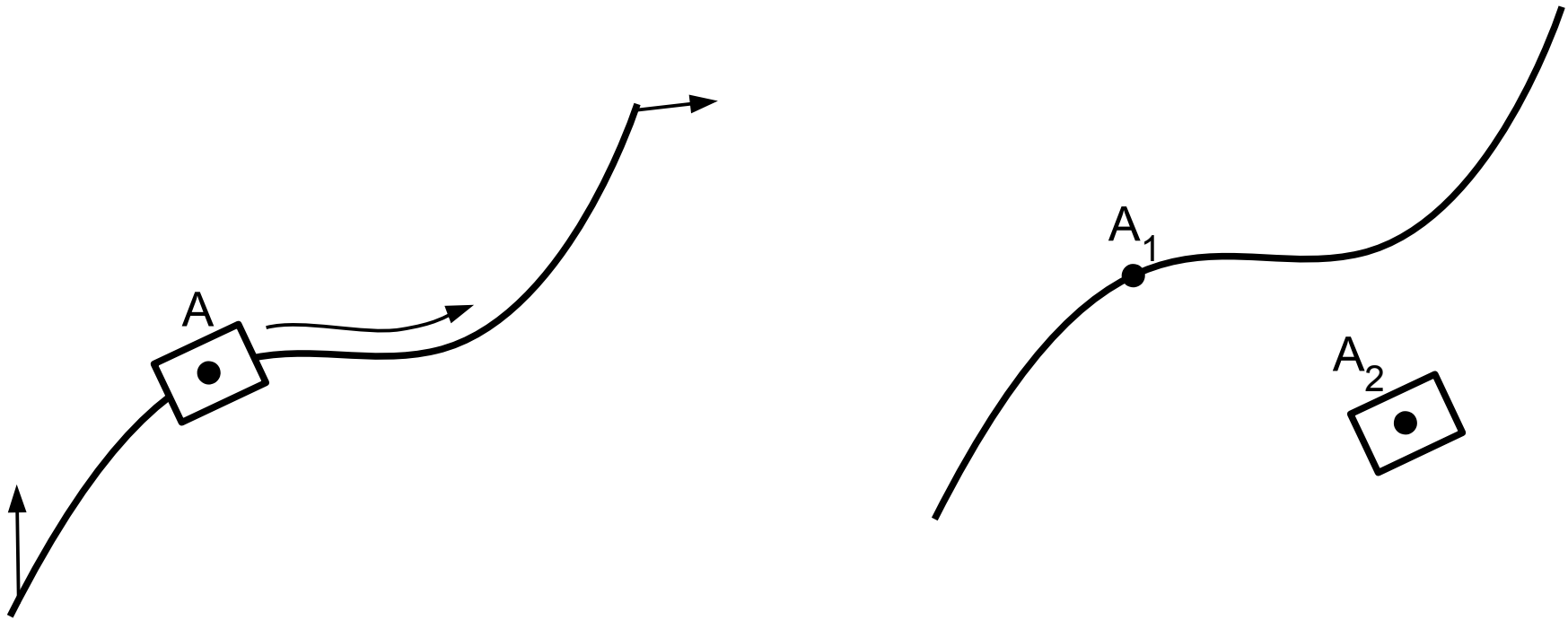

Prędkości w ruchu złożonym

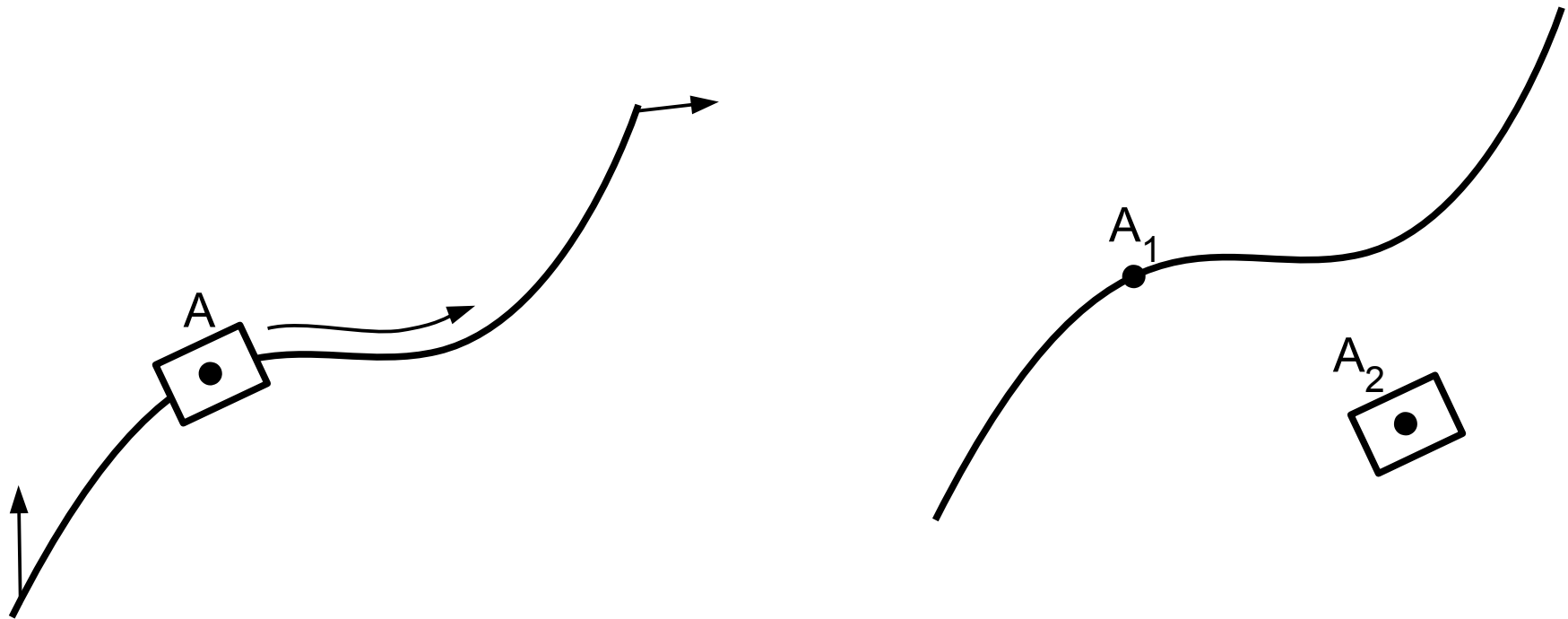

$$\vec{v}_{A_2} = \vec{v}_{A_1} + \vec{v}_{A_2 A_1}$$

Prędkość
bezwzględna
punktu A_2

Prędkość
unoszenia

Prędkość
względna

Prędkości w ruchu złożonym

Przykład

Dane: geometria, prędkość
kątowna członu napędowego

